

## Совет

Данное Руководство по эксплуатации определяет установление и прекращение прав и обязанностей относительно гарантии качества продукции и послепродажного обслуживания между Chery Automobile Co., Ltd. и клиентами. До начала использования автомобиля покупатель должен внимательно прочесть данное Руководство по эксплуатации.

## РУКОВОДСТВО ПО ЭКСПЛУАТАЦИИ АВТОМОБИЛЯ CHERY BONUS/VERY

Искренне поздравляем Вас с приобретением автомобиля Chery Bonus/Very! Благодарим вас за то, что Вы оказываете предпочтение компании Chery и ее продукции!

Все сотрудники авторизованных сервисных станций Chery являются опытными специалистами, прошедшими специальное обучение. Они всем сердцем и душой стремятся обеспечить вам наилучшее обслуживание.

Современные технологии автомобиля Chery Bonus/Very обеспечивают его отличные технические характеристики. Уже сам факт выбора вами автомобиля Chery Bonus/Very свидетельствует о том, что вы предъявляете высочайшие и бескомпромиссные требования к ездовым характеристикам и дизайну автомобиля.

Данное Руководство по эксплуатации ознакомит вас с техническими характеристиками и методами безопасной эксплуатации автомобиля Chery Bonus/Very.

Вам следует тщательно изучить данное Руководство по эксплуатации, чтобы ознакомиться с характеристиками автомобиля и правилами его эксплуатации. Это позволит использовать все преимущества автомобиля, обеспечить безопасность вождения, содержать автомобиль в исправном состоянии и получать максимальное удовольствие от поездок. Данное руководство относится к модели Chery Bonus/Very.

**Chery Automobile Co., Ltd.**

© Все права защищены. Материал, опубликованный в данном руководстве не подлежит копированию или воспроизведению полностью или частично, без письменного разрешения компании CHERY Automobile Co., Ltd.

## 2 - Предисловие

Данное Руководство составлено с учетом дорожных условий в Российской Федерации и особенностей конструкции модели Chery Bonus/Very, и поэтому применимо только к автомобилям модели Chery Bonus/Very, которые производятся компанией Chery Automobile Co., Ltd. и эксплуатируются на территории Российской Федерации. Данное Руководство соответствует состоянию продукции на момент его передачи в печать. Chery Automobile Co., Ltd. оставляет за собой право изменять содержание данного Руководства, а также без предварительного уведомления вносить изменения в свою продукцию после издания данного Руководства. Некоторые численные значения, приведенные в Руководстве, даны только для справки. Если описание в Руководстве будет отличаться от фактических особенностей автомобиля, следует ориентироваться на эти особенности.

Данное Руководство является главным документом, подтверждающим ваше право на гарантию качества транс-

портного средства и гарантийное обслуживание вашего автомобиля. Храните данное Руководство в автомобиле, чтобы оно всегда было под рукой. При перепродаже автомобиля, пожалуйста, передайте новому владельцу данное Руководство вместе с полным комплектом прилагаемой документации.

### Особые требования

Перед использованием автомобиля следует внимательно изучить данное Руководство, чтобы не утратить право на предоставляемое компанией Chery гарантийное обслуживание вследствие нарушения правил эксплуатации.

Компания Chery Automobile Co., Ltd. (в дальнейшем именуемая просто «компания» или «Chery») установила правила обкатки новых автомобилей и регламент технического обслуживания, включая гарантийное обслуживание. Поскольку упомянутые выше пра-

вила технического обслуживания имеют первостепенное значение для обеспечения безопасной эксплуатации и поддержания исправного состояния вашего автомобиля, вы должны строго соблюдать их положения.

Если по вашей вине возникнет неисправность из-за небрежного отношения или неправильного использования автомобиля и его частей, из-за невыполнения технического обслуживания в соответствии с установленным пробегом или периодом времени, либо если у вас нет отметки о проведении технического обслуживания, либо если вы изменили конструкцию или оснащение своего автомобиля не предусмотренным для него оборудованием, то вы потеряете право на гарантийное обслуживание, и все ваши претензии на прямые или косвенные последствия будут отвергнуты авторизованными сервисными станциями компании Chery.

При возникновении любых проблем в период эксплуатации автомобиля Chery он будет проверен и отремонтирован в авторизованной сервисной станции Chery. При проверке и ремонте сервисная станция имеет право после обследования состояния автомобиля решить, следует ли отремонтировать неисправные компоненты

или заменить их новыми. Если при чтении данного Руководства по эксплуатации у вас возникнут какие-либо вопросы, рекомендуем обратиться в сервисную станцию авторизованного дилера Chery. Мы считаем, что отзывы покупателей об изделии имеют важное значение, и всегда готовы их выслушать.

Авторские права на данное Руководство принадлежат компании Chery Automobile Co., Ltd.

Приятного вождения!



# Содержание

<b>Введение .....</b>	<b>01-7</b>	<b>Действия в экстренных ситуациях .....</b>	<b>05-117</b>
<b>Основы управления автомобилем .....</b>	<b>02-17</b>	<b>Техническое обслуживание .....</b>	<b>06-135</b>
<b>Приборная панель и органы управления .....</b>	<b>03-39</b>	<b>Характеристики автомобиля. Рекомендуемые эксплуатационные материалы .....</b>	<b>07-157</b>
<b>Безопасность.....</b>	<b>04-93</b>		



## Глава 01 Введение

О чем вы должны узнать, прежде чем приступить к чтению Руководства по эксплуатации .....	01-9	Правила обкатки при пробеге от 1000 до 1500 км.....	01-11
Предупреждающие символы в данном Руководстве .....	01-10	Меры предосторожности при эксплуатации автомобиля после обкатки .....	01-11
Проверка нового автомобиля.....	01-10	Индивидуальное обслуживание .....	01-12
Обкатка нового автомобиля.....	01-10	Значение символов, часто встречающихся на автомобиле .....	01-13
Правила обкатки при пробеге первых 1000 км ..	01-11		





## **О ЧЕМ ВЫ ДОЛЖНЫ УЗНАТЬ, ПРЕЖДЕ ЧЕМ ПРИСТУПИТЬ К ЧТЕНИЮ РУКОВОДСТВА ПО ЭКСПЛУАТАЦИИ**

Благодарим вас за покупку автомобиля Chery. Для того чтобы правильно пользоваться автомобилем и уметь защищать свои права, вам следует внимательно прочесть данное Руководство.

В нем содержатся важные инструкции и советы по ежедневной эксплуатации и регулярному обслуживанию вашего автомобиля. Чем больше вы будете знать о своем автомобиле, тем безопаснее, экономичнее и увлекательнее будет его вождение.

Любая неправильно выполненная операция способна повредить автомобиль и лишить вас права на гарантийный ремонт.

Периодическое техническое обслуживание автомобиля позволит поддерживать его состояние на высоком уровне и обеспечить более высокую стоимость при продаже. В авторизованных сервисных станциях, имеющих на всей территории Российской Федерации, работают квалифицированные специалисты, которые обеспечат быстрое и качественное обслуживание вашего автомобиля.

Профессионалы, прошедшие специальное обучение, быстро обслужат ваш автомобиль и установленное на нем оборудование. Для ремонта будут использоваться только оригинальные запчасти производства компании Chery.

## **Комплектация автомобиля**

В данном Руководстве приведено описание максимальной комплектации автомобиля Chery Bonus/Very на момент сдачи Руководства в печать. Это значит, что в Руководстве приведено все стандартное и заказное оборудование автомобиля Chery Bonus/Very. Некоторые из указанных вариантов комплектации могут быть представлены лишь в будущем или поставляться не на все рынки и, следовательно, они не могут относиться к вашему автомобилю.

### ПРЕДУПРЕЖДАЮЩИЕ СИМВОЛЫ В ДАННОМ РУКОВОДСТВЕ



Как снизить риск повреждения автомобиля и его оснащения, а также избежать травм при эксплуатации автомобиля? Ответ на этот вопрос содержится в тексте, отмеченном восклицательным знаком, вписанным в треугольник. Внимательно прочтите соответствующие указания и следуйте им.



Отмеченное данным символом оборудование используется только для автомобилей определенной комплектации или поставляется по заказу для некоторых вариантов автомобиля, либо продается на некоторых рынках.



Если вы встретите данный символ на автомобиле, то перед выполнением связанных с ним действий вы должны прочесть соответствующие разделы данного Руководства.



Мы обязаны понимать свою ответственность за сохранение окружающей среды. Для достижения этой цели необходимо правильно пользоваться автомобилем и соблюдать нормы и правила по очистке автомобиля и по утилизации отходов. Соответствующая информация отмечена символом в виде дерева.

### ПРОВЕРКА НОВОГО АВТОМОБИЛЯ

Перед передачей вам автомобиля дилер Chery выполняет его проверку, согласно принятым в компании

правилам. Дилер должен заполнить «сертификат предпродажной проверки», и заверить его официальной печатью отдела продаж.

Отдел продаж в присутствии покупателя должен проверить весь автомобиль в соответствии с Ведомостью продажи и доставки автомобиля Chery, и ознакомить покупателя с основными сведениями об эксплуатации автомобиля. Ведомость подписывается как продавцом, так и покупателем.

### ОБКАТКА НОВОГО АВТОМОБИЛЯ

Ввиду особенностей изготовления компонентов и сборки механизмов, трение между подвижными частями в начальный период эксплуатации нового автомобиля всегда намного больше, чем в приработанных узлах и агрегатах при нормальных условиях. Поэтому соблюдение ниже перечисленных рекомендаций по эксплуатации автомобиля в начальный период его эксплуатации в значительной степени повлияет на его срок службы,

надежность и экономичность автомобиля в течение всего срока эксплуатации.

## **РЕКОМЕНДАЦИИ ПРИ ЭКСПЛУАТАЦИИ АВТОМОБИЛЯ ПРИ ПРОБЕГЕ ПЕРВЫХ 2000 КМ:**

- Начинайте движение только после прогрева двигателя.
- Не допускайте работы непрогретого двигателя с высокой частотой вращения коленчатого вала.
- Избегайте интенсивных разгонов при полностью нажатой педали акселератора.
- Запрещается двигаться со скоростью выше 100 км/ч.
- Частота вращения коленчатого вала не должна превышать 4000 об/мин.
- Избегайте движения при низких оборотах двигателя (менее 1500 об/мин) на 2,3,4 и 5 передачах.
- Запрещена буксировка прицепов и автомобилей.

- Избегайте резкого трогания с места.
- Избегайте, по возможности, резкого торможения.

## **МЕРЫ ПРЕДОСТОРОЖНОСТИ ПРИ ЭКСПЛУАТАЦИИ АВТОМОБИЛЯ ПОСЛЕ ОБКАТКИ**

При эксплуатации автомобиля, оснащенного тахометром, максимально допустимая на короткий промежуток времени частота вращения коленчатого вала двигателя составляет 6000 об/мин. Переключение на следующую более высокую ступень коробки передач следует производить до того, как стрелка тахометра достигнет красного сектора при условии выполнения переключения вручную.



Не допускайте без необходимости работу двигателя при высокой частоте вращения коленчатого вала. По возможности ранний переход на более высокую передачу способствует экономии топлива, снижению шума и защите окружающей среды от вредных выбросов.

Также при движении автомобиля не рекомендуется слишком низкая частота вращения коленчатого вала двигателя. В этом случае включите более низкую передачу.

Не допускайте работы непрогретого двигателя при максимальной частоте вращения как на холостом ходу, так и при движении автомобиля.

## 12 – ВВЕДЕНИЕ

В начальный период эксплуатации новые шины не обеспечивают достаточного сцепления с дорогой. Поэтому новые шины также требуют обкатки. Следовательно, при пробеге первых 100 км скорость движения автомобиля не должна быть высокой и управлять автомобилем следует осторожно.

Новые тормозные колодки не создают достаточной для эффективного торможения силы трения в первые 200 км пробега. Если в этот период интенсивность торможения покажется недостаточной, увеличьте усилие нажатия тормозной педали. Так же поступайте после замены тормозных колодок.

После пробега новым автомобилем первых 800 км следует обязательно подтянуть колесные гайки установленным моментом затяжки. Точная величина момента затяжки указана в разделе «Технические характеристики» данного Руководства. В случае замены колес, а также при ослаблении затяжки колесных гаек, их следует подтянуть установленным моментом затяжки, как после пробега новым автомобилем первых 800 км.

### **Индивидуальное обслуживание**

Для обеспечения лучшего уровня обслуживания дилер Chery уже при покупке автомобиля назначит вам персонального консультанта. Если в период эксплуатации автомобиля у вас появятся вопросы, вы можете обратиться к персональному консультанту, который окажет вам необходимую помощь.

## ЗНАЧЕНИЕ СИМВОЛОВ, ИСПОЛЗУЕМЫХ НА АВТОМОБИЛЕ

Символ	Определение
	Сигнализатор неисправности двигателя
	Блокировка стеклоподъемника
	Индикатор заднего противотуманного фонаря
	Индикатор противотуманных фар
	Антиблокировочная система
	Предостережение об опасности

Символ	Определение
<b>EPС</b>	Неисправность дроссельной заслонки
	Прикуриватель
	Индикатор включения габаритных фонарей
	Предупреждение о низком давлении моторного масла
	Предупреждение о перегреве двигателя (красный)

Символ	Определение
	Индикатор заряда аккумуляторной батареи
A/C	Выключатель кондиционера
	Выключатель света фар
	Индикатор дальнего света фар
	Индикатор ближнего света фар
	Индикатор Парковка автомобиля Торможение

## 14 – ВВЕДЕНИЕ

Символ	Определение
	Сигнализатор неисправности тормозной системы / низкого уровня тормозной жидкости
	Сигнализатор непристегнутого ремня безопасности
	Индикатор аварийной световой сигнализации
	Сигнализатор низкого уровня топлива
B+	"Положительный" вывод аккумуляторной батареи

Символ	Определение
	Сигнализатор неисправности подушек безопасности
	Звуковой сигнал
	Рукоятка открывания багажника
	Омыватель ветрового стекла
	Индикатор необходимости технического обслуживания
	Оттаивание/обдув ветрового стекла

Символ	Определение
	Индикатор указателя левого поворота
	Подача наружного воздуха
	Знак блокировки замков
	Знак разблокировки замков
	Предупреждение о незакрытой двери
	Режим рециркуляции воздуха

Символ	Определение
	Обогрев наружных зеркал заднего вида
	Индикатор обогрева заднего стекла
	Выключатель освещения салона
	Звуковой предупреждающий сигнал
	Индикатор указателя правого поворота
<b>SRS</b> <b>AIRBAG</b>	Место расположения подушки безопасности

Символ	Определение
	Не прикасаться
	Осторожно! Возможен выброс горячего пара





# Глава 02 Основы управления автомобилем

<b>Пуск двигателя и особенности управления автомобилем</b> .....	<b>02-19</b>
Перед пуском двигателя .....	02-19
Меры безопасности .....	02-19
Меры предосторожности перед пуском двигателя .....	02-20
Пуск двигателя .....	02-20
<b>Осторожно: отработавшие газы</b> .....	<b>02-21</b>
<b>Уделите внимание вентиляции кузова</b> .....	<b>02-22</b>
<b>Адаптивная функция системы управления двигателем</b> .....	<b>02-22</b>
<b>Ограничение частоты вращения коленчатого вала</b> ....	<b>02-22</b>
Остановка двигателя .....	02-23
<b>Тормозная система</b> .....	<b>02-23</b>
<b>Двухконтурная тормозная система</b> .....	<b>02-23</b>
Предупреждение о недостаточном уровне тормозной жидкости .....	02-24
Основные сведения о работе тормозной системы .....	02-24
Усилитель тормозной системы .....	02-26
Работа антиблокировочной системы .....	02-26
Использование антиблокировочной системы .....	02-27
Самодиагностика антиблокировочной системы .....	02-28
Стояночный тормоз .....	02-29
Управление механической коробкой передач .....	02-29
<b>Рулевое управление</b> .....	<b>02-30</b>
<b>Преодоление брода</b> .....	<b>02-31</b>
Трехкомпонентный каталитический нейтрализатор .....	02-32
Особенности эксплуатации автомобиля, оснащенного каталитическим нейтрализатором ....	02-33
<b>Постановка автомобиля на стоянку</b> .....	<b>02-34</b>
Тепловой экран .....	02-34
<b>Расход топлива</b> .....	<b>02-34</b>
Основные способы снижения расхода топлива и защита окружающей среды .....	02-35
<b>Вентилятор системы охлаждения двигателя</b> ....	<b>02-36</b>
Инструкция .....	02-36



### ПУСК ДВИГАТЕЛЯ И ОСОБЕННОСТИ УПРАВЛЕНИЯ АВТОМОБИЛЕМ

#### Перед пуском двигателя

Пуск двигателя контролируется электронной системой управления двигателем.

При пуске двигателя с электронной системой впрыска топлива не нажимайте педаль акселератора перед пуском или во время пуска двигателя. Нажимайте педаль акселератора только при затрудненном пуске двигателя. Более подробные сведения приведены в разделе «Пуск двигателя».



Продолжительная работа двигателя при высокой частоте вращения приведет к перегреву двигателя и выпускной системы, вследствие чего не исключено возгорание или повреждение систем автомобиля. Поэтому не ставьте автомобиль на стоянку в местах с сухой травой или на иных сухих покрытиях.



Не осуществляйте пуск двигателя и не допускайте продолжительную его работу в закрытых гаражах и иных помещениях, поскольку отработавшие газы ядовиты. Перед пуском двигателя откройте ворота гаража. Более подробные сведения приведены в разделе «Осторожно: отработавшие газы» данной главы.

#### Меры безопасности

Работой двигателя на холостом ходу управляет электронная система. Высокая частота холостого хода в период после пуска двигателя требуется для его прогрева. После повышения температуры двигателя частота холостого хода автоматически уменьшается. Если частота холостого хода не уменьшается автоматически, автомобиль необходимо доставить на сервисную станцию авторизованного дилера Chery для проверки и ремонта. Не до-

пускайте работу двигателя дольше 10 минут, если частота холостого хода превышает нормативное значение.

### Меры предосторожности перед пуском двигателя

- Убедитесь, что фары и другое электрооборудование выключены.
- Убедитесь, что стояночный тормоз включен.
- Убедитесь, что рычаг переключения передач находится в нейтральном положении.
- Переведите замок зажигания в положение ON, но не поворачивайте его в положение START.

Если ключ поворачивается в замке с трудом, несколько раз поверните рулевое колесо вправо и влево, пока ключ не начнет поворачиваться свободно. Причины этого заключаются в следующем:

- Отклонение передних колес от направления прямолинейного движения.
- Переднее колесо прижато к бордюрному камню.
- Рулевое колесо было повернуто при посадке в автомобиль или высадке из него (т.е. сработала самоблокировка рулевого колеса).
- Поворачивая ключ в замке зажигания, проверьте, не включаются ли световые сигнализаторы на приборной панели. Если этого не происходит, то автомобиль необходимо доставить на сервисную станцию авторизованного дилера Chery для проверки и ремонта.

### Пуск двигателя

1. Поверните замок зажигания в положение START, не касаясь педали акселератора, и отпустите ключ сразу же после пуска двигателя, после чего он автоматически возвратится в положение ON.
2. Если при нормальной или повышенной температуре наружного воздуха двигатель не запускается в течение 5 секунд, нужно перевести ключ в положение ACC и повторить попытку пуска через 5-10 секунд.
3. Если при низкой температуре наружного воздуха двигатель не запускается в течение 15 секунд, нужно перевести ключ в положение ACC и повторить попытку пуска через 10 секунд. Если пуск двигателя не произойдет со второй попытки, аккуратно нажмите педаль акселератора и поверните замок зажигания в положение START. После пуска двигателя отпустите ключ и затем постепенно отпускайте педаль акселератора по мере увеличения частоты вращения.

4. Нормальной для пуска двигателя считается температура наружного воздуха от - 25°C до +40°C (вне этого диапазона условия для пуска двигателя считаются ненормальными).

## **ОСТОРОЖНО: ОТРАБОТАВШИЕ ГАЗЫ**

Несмотря на низкую токсичность отработавших газов, нужно опасаться содержащегося в нем оксида углерода (угарного газа). Некоторые компоненты отработавших газов могут вызвать рак, отрицательно повлиять на деторождение и функцию половой системы.



Если в автомобиле будет ощущаться специфический запах отработавших газов, то необходимо прекратить эксплуатацию автомобиля и доставить его на сервисную станцию авторизованного дилера Chery для проверки и ремонта, поскольку эти газы опасны для здоровья и жизни.

Пожалуйста, проверяйте состояние выпускной системы автомобиля и системы вентиляции кузова в следующих случаях.

- При установке автомобиля на подъемник для осмотра или ремонта.
- При изменении звучания выпускной системы.
- При повреждении автомобиля в результате аварии.

### УДЕЛИТЕ ВНИМАНИЕ ВЕНТИЛЯЦИИ КУЗОВА

Во избежание отравления пассажиров, находящихся в салоне неподвижного автомобиля, пожалуйста, опустите стекло двери более чем на 2,5 см, особенно при работе двигателя на холостом ходу, а также при продолжительном включении кондиционера.

Вентиляционное отверстие

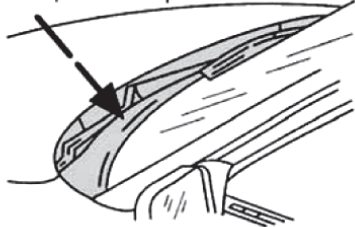

Пожалуйста, регулярно удаляйте снег, листья и другие посторонние предметы с воздухозаборной решетки, чтобы обеспечить эффективную вентиляцию салона автомобиля.

### АДАПТИВНАЯ ФУНКЦИЯ СИСТЕМЫ УПРАВЛЕНИЯ ДВИГАТЕЛЕМ

Если провода аккумуляторной батареи были отсоединены, то в очень непродолжительный промежуток времени после их присоединения возможны нарушения нормальной работы автомобиля. Это не является неисправностью и происходит из-за того, что система управления должна заново адаптироваться к двигателю.

### ОГРАНИЧЕНИЕ ЧАСТОТЫ ВРАЩЕНИЯ КОЛЕНЧАТОГО ВАЛА

Для защиты двигателя система управления ограничивает максимальную частоту вращения коленчатого вала.



## Остановка двигателя

Отпустите педаль акселератора. Подождите, когда двигатель станет работать на холостом ходу, и затем выключите зажигание.

 Не нажимайте педаль акселератора до полной остановки двигателя.

При постановке автомобиля на стоянку после продолжительного движения с высокой скоростью не останавливайте двигатель сразу же. Дайте ему поработать в течение 2 минут при частоте вращения выше частоты вращения холостого хода, чтобы обеспечить постепенное охлаждения двигателя.



После выключения зажигания и остановки двигателя электрический вентилятор системы охлаждения может продолжать работать до 10 минут, если температура охлаждающей жидкости остается высокой. Даже если вентилятор системы охлаждения остановился, он может вновь включиться по сигналу датчика температуры двигателя. Поэтому следует быть осторожным при проведении работ рядом с двигателем.

## ТОРМОЗНАЯ СИСТЕМА

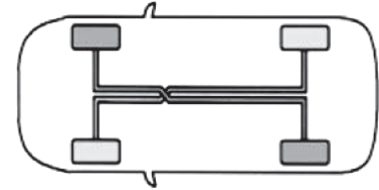

## ДВУХКОНТУРНАЯ ТОРМОЗНАЯ СИСТЕМА

Ваш автомобиль имеет двух-контурную диагональную тормозную систему. В случае отказа одного из контуров торможение автомобиля обеспечит второй контур.



При отказе одного тормозного контура необходимо сильнее нажать педаль тормоза и помнить, что тормозной путь при этом становится длиннее. В этом случае автомобиль необходимо доставить на сервисную станцию авторизованного дилера Chery для ремонта, после чего вы можете возобновить нормальную эксплуатацию автомобиля.

### Предупреждение о недостаточном уровне тормозной жидкости

Если замок зажигания находится в положении ON и при этом на панели приборов сигнализатор неисправности тормозной системы светится непрерывно , то это означает отказ системы распределения тормозных сил между передними и задними

механизмами или низкий уровень тормозной жидкости.

Необходимо регулярно проверять уровень тормозной жидкости в бачке.



Если уровень тормозной жидкости слишком низок, необходимо срочно долить жидкость до уровня на 2 мм ниже метки MAX и на 4 мм выше метки MIN, а затем необходимо доставить автомобиль на сервисную станцию авторизованного дилера Chery для проверки тормозной системы.

### Основные сведения о работе тормозной системы

Периодически слышимый шум тормозной системы не является свидетельством ее неисправности. Но появление металлического скрежета или продолжительного визга свидетельствует о сильном износе тормозных накладок, которые следует заменить. В этом случае автомобиль необходимо доставить на сервисную станцию авторизованного дилера Chery для ремонта.

При возникновении во время торможения непрерывного дрожания или вибраций, передаваемых на рулевое колесо, автомобиль необходимо доставить на сервисную станцию авторизованного дилера Chery для ремонта.

Для обеспечения наилучшего замедления новые фрикционные накладки должны пройти период приработки. В течение первых 200 км пробега эффективность торможения будет



немного ниже, что потребует более сильного нажатия педали тормоза. Это замечание относится также и к управлению автомобилем после замены задних тормозов.

Интенсивность износа фрикционных накладок зависит от условий эксплуатации и стиля вождения автомобиля. При эксплуатации автомобиля преимущественно в городских условиях тормозные механизмы работают в очень тяжелых условиях из-за частых остановок и разгонов. Поэтому следует чаще контролировать толщину фрикционных накладок и заменять тормозные колодки на сервисной станции авторизованного дилера Chery согласно регламенту технического обслуживания. При движении под уклон необходимо включать пониженную передачу, чтобы использовать торможение двигателем для снижения нагрузки на тормозную систему. Но даже если требуется использовать тормозную систему, не нажимайте педаль тормоза непрерывно. При попадании воды на тормозные диски эффективность торможения

снижается. После движения через глубокие лужи или вброд, при сильном дожде или после мойки автомобиля слегка нажмите несколько раз на педаль тормоза, чтобы прогреть диски и колодки. Вода испарится эффективность торможения будет восстановлена.



Если на автомобиль установлен заказной передний спойлер, то следует убедиться в том, что поток воздуха свободно проходит к передним тормозным механизмам, иначе они будут перегреваться и эффективность торможения уменьшится.

### Усилитель тормозной системы

 Усилитель тормозной системы использует разрежение во впускном коллекторе двигателя. Он действует только при работающем двигателе. Поэтому не выключайте двигатель при движении на спуске.

Если усилитель тормозной системы не может работать из-за неисправности или при буксировке автомобиля, то для компенсации его действия следует нажимать на педаль тормоза с большим усилием.



Все педали должны полностью перемещаться до упора и возвращаться в исходное положение. Ничто не должно препятствовать перемещению педалей.

Поэтому пол вокруг педалей не должен быть закрыт ковриком или каким-либо другим покрытием. При необходимости следует закрепить коврик, чтобы он не скользил и не препятствовал перемещению педалей.

### АНТИБЛОКИРОВОЧНАЯ СИСТЕМА (ABS) (\*)

Антиблокировочная система предотвращает полную блокировку колес, что позволяет сохранить управляемость автомобиля даже при экстренном торможении с маневрированием для объезда препятствия.

### Работа антиблокировочной системы



Антиблокировочная система работает только при нажатии педали тормоза. Если при торможении на педали тормоза ощущаются пульсации и слышен шум, это указывает на работу системы ABS. Такие пульсации и шум являются нормальными явлениями. В это время не отпускайте педаль тормоза.

**Примечание:** Размер шин и рисунок протектора имеют решающее значение для правильной работы системы ABS. Поэтому при замене используйте шины того же размера, той же конструкции и с той же допустимой нагрузкой, что и для оригинальных шин. В противном случае работа системы ABS будет серьезно нарушена.

### Использование антиблокировочной системы

Для экстренного торможения нажмите педаль тормоза с максимальным усилием, чтобы система ABS немедленно начала работать и вы не потеряли контроль над автомобилем. При достаточном расстоянии до препятствий вы даже сможете объезжать их.

При этом предполагается, что вы владеете навыками торможения автомобиля. Но и в этом случае вы должны избегать любых опасных ситуаций.



Система ABS обеспечивает наилучшую эффективность торможения, однако длина тормозного пути во многом зависит от состояния дорожного покрытия. Система ABS не гарантирует сокращение тормозного пути при любом состоянии дорожного покрытия. Например, на засыпанных песком или снегом участках дороги тормозной путь автомобиля с ABS будет существенно длиннее, чем у автомобиля без этой системы.



Аналогично система ABS не поможет избежать опасности при небольшом расстоянии до движущегося впереди автомобиля, проезде залитых водой участков, при слишком быстром движении в поворотах и на дорогах с неудовлетворительным покрытием. Она не поможет избежать столкновения при ошибках или неправильном управлении автомобилем. Пожалуйста, управляйте автомобилем с осторожностью и снижайте скорость при движении в поворотах.

### Самодиагностика антиблокировочной системы

После пуска двигателя электронный блок управления системой ABS выполняет самодиагностику. Слышимые в это время шумы не свидетельствуют о какой-либо неисправности.



Включение сигнализатора системы ABS во время движения автомобиля указывает на неисправность системы ABS и прекращение ее работы, однако на функционировании рабочей тормозной системы это не сказывается. В этом случае необходимо как можно скорее доставить автомобиль на сервисную станцию авторизованного дилера Chery для проверки и ремонта.



## Стояночный тормоз

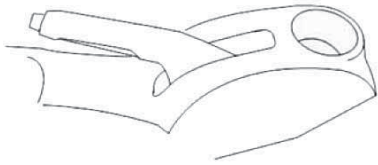

Для того чтобы избежать непреднамеренного движения автомобиля после остановки, нужно с усилием потянуть вверх рычаг стояночного тормоза.



Перед выходом из автомобиля проверьте, включен ли стояночный тормоз.

Если замок зажигания находится в положении ON, то при перемещении вверх рычага стояночного тормоза включится соответствующий световой индикатор на панели приборов.

Для включения стояночного тормоза потяните рычаг вверх.

Для того чтобы отключить стояночный тормоз, слегка потяните рычаг вверх, нажмите кнопку на торце рычага и затем опустите рычаг вниз до упора.

Стояночный тормоз затормаживает только задние колеса. Если при включении стояночного тормоза нажать педаль рабочего тормоза, то перемещать рычаг стояночного тормоза будет легче.

## Управление механической коробкой передач

На этой иллюстрации показаны положения рычага коробки передач.

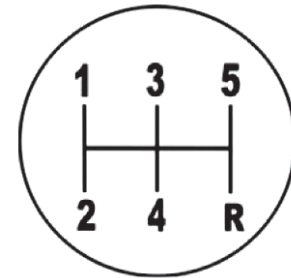

Способы управления и меры предосторожности:

- Полностью выжмите педаль сцепления, чтобы отсоединить ведущий вал коробки передач от двигателя, а затем переместите рычаг коробки передач в нужное положение. Во избежание шума при включении передачи заднего хода следует

- полностью остановить автомобиль, полностью выжать педаль сцепления и удерживать ее в этом положении 3 секунды, после чего осуществить переключение.
- При движении на спусках или в поворотах следует включать более низкую передачу. Строго запрещается движение автомобиля с включенным сцеплением.
  - При переключении на более высокие передачи делайте это последовательно, не пропуская ступени, чтобы не уменьшить срок службы синхронизаторов.
  - При переключении передач запрещается использовать способ двойного выжима педали сцепления. Нажимать на рычаг в процессе переключения передач следует все время, чтобы сократить период абразивного износа блокирующего кольца синхронизатора и тем самым уменьшить его износ.
  - При движении автомобиля не держите постоянно руку на рычаге переключения передач, чтобы избежать преждевременного износа вилки механизма переключения.
  - Если во время движения автомобиля в коробке передач появился необычный звук или явно затруднено управление ею, то следует остановить автомобиль для проверки. Движение можно возобновить только после устранения проблемы.



Запрещается включать передачу заднего хода во время движения автомобиля вперед, что приведет к повреждению коробки передач. Нарушение этого указания приведет к аннулированию гарантийных обязательств компании Chery.

## РУЛЕВОЕ УПРАВЛЕНИЕ

Во избежание выхода из строя гидроусилителя рулевого управления соблюдайте приведенные ниже инструкции.

- При работающем двигателе запрещается оставлять рулевое колесо в любом крайнем положении (т.е. повернутым влево или вправо до упора) дольше 10 секунд.
- Если уровень рабочей жидкости в бачке усилителя рулевого управления ниже отметки MIN, то следует немедленно восстановить нормаль-

ный уровень рабочей жидкости. Движение автомобиля запрещается до восстановления нормального уровня рабочей жидкости.

При выходе из строя усилителя рулевого управления или при выключенном двигателе усилие на рулевом колесе возрастает. Вы по-прежнему можете управлять автомобилем, но при большем усилии, прилагаемом к рулевому колесу.

Если автомобиль не сохраняет заданное направление движения или начинает «вилять», то нужно проверить следующие позиции:

- одинаково ли давление в шинах передних колес;
- одинакова ли степень износа шин;
- не ослаблено ли крепление элементов подвески и нет ли их износа;
- не ослаблено ли крепление элементов рулевого управления и нет ли их износа;
- правильно ли отрегулированы углы установки колес.

### ПРЕОДОЛЕНИЕ БРОДА

При переезде водных препятствий двигайтесь медленно и осторожно, особенно если вам неизвестны условия преодоления брода в данном месте. Если вода доходит до ступиц колес, прекратите движение вперед.

При преодолении брода уменьшаются сила тяги и эффективность торможения, а также имеется опасность остановки двигателя.

Попадание воды во впускную систему двигателя приведет к его серьезному повреждению. При переезде глубоких водных препятствий вода попадает в коробку передач через ее сапун, что приводит к повреждению трансмиссии.

Закончив преодоление водного препятствия, двигайтесь медленно и несколько раз слегка нажмите на педаль тормоза, чтобы просушить тормозные механизмы.

### Трехкомпонентный каталитический нейтрализатор

Трехкомпонентный каталитический нейтрализатор предназначен для снижения токсичности отработавших газов.



Пользуйтесь только неэтилированным бензином. Этилированный бензин необратимо повреждает каталитический нейтрализатор и кислородный датчик. Компания Chery не несет ответственности за повреждения, вызванные использованием этилированного бензина. Такие неисправности не попадают под действие гарантийных обязательств. При случайной заправке бака этилированным бензином немедленно обратитесь на ближайшую сервисную станцию авторизованного дилера Chery.



Автомобиль с бензиновым двигателем оснащен узкой заливной горловиной, в которую входит только патрубок заправочного пистолета колонок с неэтилированным бензином.





Поскольку во время работы двигателя каталитический нейтрализатор нагревается до очень высокой температуры, то во избежание получения ожогов выполняйте обслуживание автомобиля в защитных перчатках.



Для того чтобы не повредить каталитический нейтрализатор, запрещается во время работы двигателя отключать провод от катушки зажигания и проверять работу двигателя при последовательном отключении цилиндров.

### **Особенности эксплуатации автомобиля, оснащенного каталитическим нейтрализатором**



Если во время движения будут наблюдаться перебои в работе цилиндров или снижение мощности двигателя, доставьте автомобиль, двигаясь с низкой скоростью, на ближайшую сервисную станцию авторизованного дилера Chery. Запрещается сильно нажимать педаль акселератора.

Избегайте ситуаций, при которых несгоревшее или не полностью сгоревшее топливо сможет попасть в каталитический нейтрализатор, особенно при высокой температуре двигателя.

### **Всегда избегайте следующих ситуаций:**

- Слишком продолжительного пуска двигателя, более 15 секунд.
- Если двигатель не завелся, сделайте перерыв между включениями стартера 10 секунд.
- Работы двигателя с одной или несколькими вывернутыми свечами зажигания.
- Приведения в движение автомобиля с прогретым до рабочей температуры двигателем методом буксировки или толкания.
- Выключения зажигания во время движения автомобиля.

### ПОСТАНОВКА АВТОМОБИЛЯ НА СТОЯНКУ

Не останавливайте автомобиль на площадках, покрытых сухими листьями или травой. Даже при неработающем двигателе есть потенциальная опасность возгорания, поскольку еще некоторое время выпускная система остается раскаленной.

Перед выходом из автомобиля выключите зажигание. Не допускайте работы двигателя, если в автомобиле нет никого. В противном случае автомобиль может неожиданно поехать, что приведет к травмам или материальным убыткам.

### Тепловой экран

Ваш автомобиль оснащен тепловым экраном. Не допускайте покраски теплового экрана, выпускной системы или каталитического нейтрализатора, а также ближайших к ним элементов автомобиля. Не снимайте тепловой экран.

### РАСХОД ТОПЛИВА

#### Расход топлива зависит от следующих факторов:

- **Скорость движения и выбранная передача**

На графике показана зависимость расхода топлива от скорости движения и выбранной передачи. Движение на низких передачах с целью обеспечения быстрых ускорений приводит к увеличению расхода топлива.

- **Температура двигателя**

Частые пуски холодного двигателя и короткие поездки приводят к заметному повышению расхода топлива.

- **Интенсивность движения и дорожные условия**

Пробки, движение на подъеме, большое количество поворотов и плохое состояние дорожного покрытия влияют на расход топлива.

### • **Правильные вождения приемы**

Умение предвидеть опасность и сохранение безопасной дистанции до движущихся впереди автомобилей не только снижает расход топлива, но также уменьшает шум и износ тормозных механизмов.

### • **Загрузка автомобиля**

Увеличение загрузки автомобиля приводит к повышенному расходу топлива.

### • **Техническое состояние автомобиля**

Слишком низкое давление воздуха в шинах, а также небрежное обслуживание двигателя и автомобиля в целом, приводят к высокому расходу топлива.

### **Основные способы снижения расхода топлива и защита окружающей среды**

- Движение в режимах, характеризующихся низким расходом топлива, и включение дополнительных потребителей электроэнергии только при необходимости.
- Движение автомобиля можно начинать до полного прогрева двигателя.
- Плавно нажимайте педаль акселератора.
- Как можно скорее переходите на более высокие передачи.
- Прогнозируйте дорожную ситуацию.
- Выключайте кондиционер и обогреватель заднего стекла, когда в них нет нужды.

- Регулярно проверяйте и регулируйте давление воздуха в шинах.
- Для выполнения периодического техобслуживания обращайтесь на сервисную станцию авторизованного дилера Chery.

### ВЕНТИЛЯТОР СИСТЕМЫ ОХЛАЖДЕНИЯ ДВИГАТЕЛЯ

В системе охлаждения двигателя используется электрический вентилятор, работу которого контролирует электронный блок управления двигателем. Когда температура охлаждающей жидкости или воздуха в моторном отсеке поднимается до определенного значения, вентилятор включается автоматически.



Если после выключения двигателя остается горячим, то вентилятор радиатора продолжает работать в течение примерно 10 минут. После охлаждения двигателя до определенной температуры вентилятор выключается. Если температура в моторном отсеке сильно повышается из-за высокой температуры окружающего воздуха (автомобиль стоит на освещенном солнцем месте или зоне с высокой температурой), вентилятор может внезапно включиться. Поэтому при проведении работ в моторном отсеке следует проявлять осторожность во избежание несчастного случая!

### Инструкция

Если температура охлаждающей жидкости достигла значения, при котором должен включиться вентилятор, но он не включается, проверьте, не перегорел ли предохранитель вентилятора, и при необходимости замените его. Если замена предохранителя не помогла, определите иные причины, из-за которых вентилятор не работает. Частота вращения вентилятора не зависит от частоты вращения коленчатого вала двигателя. Переключение на более низкую передачу не может увеличить эффективность работы вентилятора. Поэтому при нормальной работе двигателя и отсутствии заметного снижения скорости при движении на спуске, не следует переключаться на более низкую передачу.

## Глава 03 Приборная панель и органы управления

<b>I. Органы управления.....</b>	<b>03-41</b>	Кнопка блокировки привода электрических стеклоподъемников пассажирских дверей .....	03-48
Блокировка рулевого вала/замок зажигания .....	03-41	Кнопка центрального электрического замка.....	03-48
Регулировка положения рулевого колеса .....	03-42	Прикуриватель .....	03-49
<b>Звуковой сигнал.....</b>	<b>03-42</b>	Контроль приборов освещения .....	03-50
Очиститель и омыватель ветрового стекла .....	03-43	Переключатель наружных световых приборов .....	03-51
Прерывистый режим работы очистителя ветрового стекла.....	03-43	Включение дальнего/ближнего света фар .....	03-51
Нормальный режим работы очистителя ветрового стекла.....	03-43	Сигнализация дальним светом фар.....	03-52
Высокая скорость работы очистителя ветрового стекла.....	03-44	Регулятор яркости подсветки приборов и электрический корректор угла наклона ближнего света фар .....	03-52
<b>Выключатель омывателя ветрового стекла .....</b>	<b>03-44</b>	<b>Регулировка яркости .....</b>	<b>03-52</b>
Внутреннее зеркало заднего вида .....	03-45	Переключатель корректора угла наклона ближнего света фар (*).....	03-52
Солнцезащитный козырек .....	03-45	Выключатели противотуманных фар и заднего противотуманного фонаря.....	03-53
Блок переключателей на двери водителя .....	03-46	Указатели поворота.....	03-54
Переключатель регулировки положения наружных зеркал заднего вида(*) .....	03-46	Передний плафон освещения салона .....	03-54
Переключатель привода электрических стеклоподъемников .....	03-47	Включение плафона индивидуального освещения .....	03-54
		Включение плафона освещения салона.....	03-54
		Плафон освещения багажника .....	03-55

Выключатель аварийной световой сигнализации .....	03-55	Кнопка включения кондиционера .....	03-73
Стоп-сигнал .....	03-56	Регулятор скорости вращения вентилятора .....	03-74
Фонарь заднего хода .....	03-56	Переключатель рециркуляция воздуха/подача наружного воздуха .....	03-74
Система предотвращения разряда аккумуляторной батареи .....	03-56	Режим подачи наружного воздуха .....	03-74
Функция задержки выключения фар (*) .....	03-56	Режим рециркуляции воздуха .....	03-74
Метод управления .....	03-56	Переключатель режимов распределения воздуха ....	03-75
Управление габаритными фонарями .....	03-57	Обогрев заднего стекла .....	03-75
Система помощи при движении задним ходом (*) ....	03-57	Рекомендации по эксплуатации системы кондиционирования воздуха .....	03-76
* Панель управления аудиосистемой(*) .....	03-63	Меры предосторожности при эксплуатации системы кондиционирования воздуха: .....	03-77
Уровень громкости .....	03-66		
Настройка звучания .....	03-66		
<b>В случае неисправности .....</b>	<b>03-69</b>		
<b>Система кондиционирования воздуха .....</b>	<b>03-70</b>	<b>ПЕРЕДНЯЯ ПАНЕЛЬ .....</b>	<b>03-78</b>
Вентиляция .....	03-70	<b>Предупреждающие сигнализаторы .....</b>	<b>03-79</b>
Система кондиционирования воздуха с ручным управлением (*) .....	03-72	Сигнализатор минимального уровня топлива в баке .....	03-79
Панель управления системой кондиционирования воздуха .....	03-72	Сигнализатор неисправности антиблокировочной системы (ABS) .....	03-79
<b>Регулятор температуры .....</b>	<b>03-73</b>	Сигнализатор стояночного тормоза .....	03-80
		Сигнализатор неисправности тормозной системы .....	03-80
		Сигнализатор включения габаритных фонарей .....	03-81
		Сигнализатор непристегнутого ремня безопасности .....	03-81
		Сигнализатор неисправности двигателя .....	03-82

Сигнализатор неисправности электронной системы управления двигателем.....	03-82	Н - Диапазон при перегреве двигателя.....	03-87
Сигнализатор включения дальнего света фар .....	03-82	Указатель уровня топлива .....	03-87
Сигнализатор включения противотуманных фар .....	03-83	Спидометр .....	03-88
Сигнализатор включения заднего противотуманного фонаря .....	03-83	Жидкокристаллический экран(*) .....	03-88
Сигнализаторы включения указателей поворота .....	03-83	<b>Управление индикацией на жидкокристаллическом экране .....</b>	<b>03-89</b>
Сигнализатор системы надувных подушек безопасности (*) .....	03-83	Тахометр .....	03-90
Сигнализатор падения давления моторного масла .....	03-84	Условия проведения обкатки при пробеге первых 1000 км .....	03-91
Сигнализатор разряда аккумуляторной батареи .....	03-84	Условия проведения обкатки при пробеге от 1000 км до 1500 км.....	03-91
Сигнализатор повышенной температуры двигателя .....	03-85		
Сигнализатор незакрытой двери .....	03-86		
Сигнализатор необходимости проведения технического обслуживания .....	03-86		
Указатель температуры охлаждающей жидкости двигателя .....	03-86		
С - Диапазон при прогреве двигателя .....	03-86		
Диапазон между С и Н - нормальный температурный режим .....	03-87		





## I. ОРГАНЫ УПРАВЛЕНИЯ

### Блокировка рулевого вала/замок зажигания



Комбинированный замок рулевого вала и замок зажигания имеет следующие положения:

«**LOCK**» - Зажигание выключено и рулевой вал заблокирован. Как только ключ будет вынут из замка зажигания, рулевой вал сразу же будет заблокирован.

Для того чтобы убедиться в блокировке рулевого вала, выньте ключ из замка зажигания и попробуйте повернуть рулевое колесо. Если оно не поворачивается, то рулевой вал заблокирован.

«**ACC**» - Рулевой вал разблокирован. Обеспечивается питание вспомогательных электрических устройств и систем, но система зажигания и другие основные потребители электроэнергии остаются выключенными.

Если замок зажигания не поворачивается или поворачивается с трудом из положения «**LOCK**», то необходимо слегка повернуть рулевое колесо направо или налево и снова повернуть ключ. После этого рулевой вал будет разблокирован.

«**ON**» - Включено питание системы зажигания. Могут работать все потребители электроэнергии, а также включаются индикаторы и предупреждающие сигнализаторы. Это нормальное положение замка зажигания во время движения автомобиля и то положение, которое должно быть выбрано при буксировке автомобиля.

«**START**» - Положение при пуске двигателя. Обеспечивается включение стартера и пуск двигателя.

Если ключ зажигания находится в положении START, то фары и мощные потребители электроэнергии будут выключены.

Если двигатель не пускается, то перед повторной попыткой пуска переведите замок зажигания в положение «**LOCK**» и затем снова переведите его в положение «**START**». После пуска двигателя немедленно отпустите ключ зажигания и он автоматически вернется в положение «**ON**».

## 42 – ПРИБОРНАЯ ПАНЕЛЬ И ОРГАНЫ УПРАВЛЕНИЯ

 Сразу же после пуска двигателя следует немедленно отпустить ключ зажигания. Не удерживайте слишком долго ключ в положении «START».

### Регулировка положения рулевого колеса

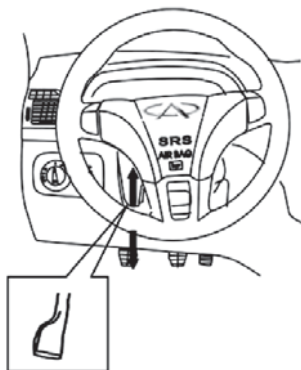

Иногда для безопасного и удобного управления автомобилем требуется отрегулировать положение рулевого колеса. Для этого следует переместить вниз находящуюся слева от рулевой колонки ручку регулировки, разблокировав фиксатор, после чего рулевое колесо можно поднять вверх или опустить вниз. После выполнения

регулировки рулевого колеса ручку регулировки следует поднять вверх до упора, зафиксировав выбранное положение рулевого колеса.

### ЗВУКОВОЙ СИГНАЛ



Для включения звукового сигнала нажмите кнопку с символом  на рулевом колесе.

Звуковой сигнал работает и при выключенном зажигании.

## Очиститель и омыватель ветрового стекла



Очиститель ветрового стекла работает только при включенном зажигании. Рычаг управления очистителем ветрового стекла имеет четыре положения. В положении «OFF» очиститель не работает.

Если находящийся в положении «OFF» рычаг управления переместить вверх и отпустить, то щетки очистителя сделают два взмаха. Если рычаг управления переместить вверх и не отпускать, то щетки очистителя будут работать непрерывно до тех пор, пока вы не отпустите рычаг.

## Прерывистый режим работы очистителя ветрового стекла



Переведите рычаг управления очистителем из положения «OFF» в положение «INT».

Прерывистый режим работы очистителя ветрового стекла предусматривает пять вариантов продолжительности паузы между последовательными взмахами щеток. В зависимости от положения переключателя длительность паузы будет изменяться. (Положение 1: 20 с, положение 2: 13 с, положение 3: 8 с; положение 4: 4 с; положение 5: 2 с)

## Нормальный режим работы очистителя ветрового стекла

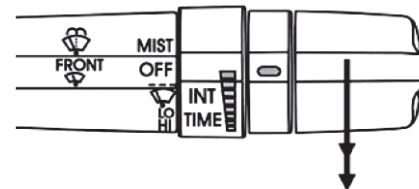

Переведите рычаг управления очистителем вниз из положения «OFF» в положение «LO».

### Высокая скорость работы очистителя ветрового стекла

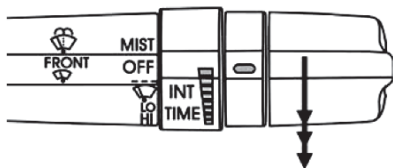

Переведите рычаг управления очистителем вниз из положения «OFF» в положение «HI».



В холодное время года перед включением очистителя следует проверить, не примерзли ли щетки очистителя к ветровому стеклу. Если щетки примерзли к ветровому стеклу, то сначала их следует освободить ото льда. В противном случае может выйти из строя электродвигатель очистителя.

Если на ветровом стекле имеются загрязнения, например, слежавшийся снег, то при работе очистителя его электродвигатель также может выйти из строя.



Не допускайте работы очистителя при сухом ветровом стекле. В противном случае оно будет поцарапано, а щетки очистителя будут серьезно повреждены.

### Выключатель омывателя ветрового стекла

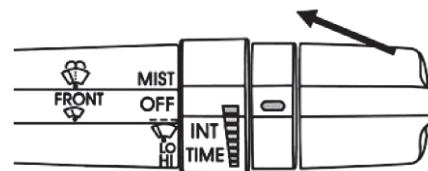

Потяните рычаг управления очистителем к рулевому колесу.

Если при этом рычаг будет находиться в крайнем положении менее 300 мс, то сработает только омыватель. Если рычаг будет находиться в крайнем положении более 300 мс, то одновременно с омывателем начнет работать и очиститель ветрового стекла. Как только рычаг будет отпущен, омыватель прекратит работу, но щетки очистителя сделают еще несколько взмахов.



При каждом включении продолжительность работы омывателя не должна превышать 10 секунд. Запрещается включать омыватель, если в его бачке нет жидкости. В противном случае может выйти из строя электродвигатель насоса омывателя.

## Внутреннее зеркало заднего вида



При движении в темное время суток потяните на себя рычажок регулятора зеркала для уменьшения ослепляющего действия света фар движущегося позади автомобиля.

## Солнцезащитный козырек



Для того чтобы воспользоваться солнцезащитным козырьком нужно освободить его из фиксатора и повернуть вниз к ветровому стеклу.

На обратной стороне левого солнцезащитного козырька имеется отделение для хранения документов, чеков на оплату за проезд и т.п. На обратной стороне правого солнцезащитного козырька имеется косметическое зеркало.

### Блок переключателей на двери водителя



### Переключатель регулировки положения наружных зеркал заднего вида(\*)

Положение для регулировки левого зеркала заднего вида

Положение для регулировки правого зеркала заднего вида



Регулировка положения зеркал заднего вида осуществляется с помощью переключателя на подлокотнике двери водителя. Этот переключатель функционирует только в том случае, если замок зажигания находится в положении «ON».

Для регулировки левого наружного зеркала заднего вида нужно повернуть переключатель против часовой стрелки, а для регулировки правого наружного зеркала заднего вида нужно повернуть переключатель по часовой стрелке.

Если после поворота переключателя налево или направо наклонить его вперед, назад налево или направо, то зеркальный элемент наклонится соответственно вверх, вниз, налево или направо. После завершения регулировки переключатель следует вернуть в среднее положение.

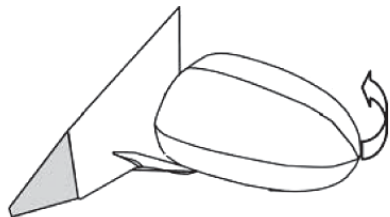

При необходимости наружные зеркала заднего вида могут быть вручную сложены под углом примерно 40° к стеклам передних дверей. Для возвращения зеркала в рабочее положение нужно повернуть его вперед на некоторый угол, а далее оно автоматически займет рабочее положение.

 Объекты, видимые в наружные зеркала заднего вида, кажутся меньше и дальше, чем они есть на самом деле. Не переоценивайте фактическую дистанцию до наблюдаемого объекта.

## Переключатель привода электрических стеклоподъемников

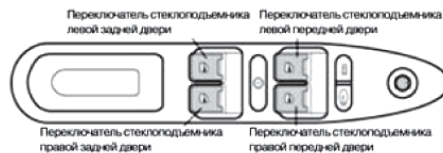

Электрические стеклоподъемники работают, если замок зажигания установлен в положение ON.

Электрический стеклоподъемник каждой двери имеет собственный переключатель, расположенный на подлокотнике.

Для опускания стекла нужно нажать переключатель, а для его подъема потянуть переключатель вверх. Если во время опускания или подъема стекла отпустить переключатель, то стекло остановится в том положении, в котором оно находилось в момент отпускания переключателя.

Переключатель стеклоподъемника имеет функцию задержки по времени. Она обеспечивает возможность пользования стеклоподъемником в течение 120 секунд после того, как ключ будет вынут из замка зажигания.

Переключатель каждого стеклоподъемника имеет функцию автоматического опускания стекла при однократном (длительность до 300 мс) нажатии переключателя. При этом стекло полностью опустится вниз.

Блок переключателей на двери водителя позволяет управлять стеклоподъемниками всех дверей.

### Кнопка блокировки привода электрических стеклоподъемников пассажирских дверей

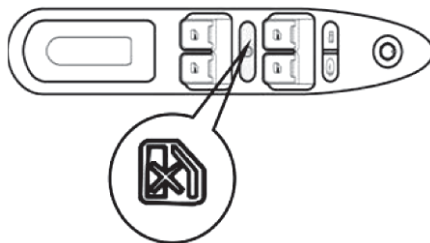

Блок переключателей на двери водителя имеет кнопку блокировки стеклоподъемников пассажирских дверей. При нажатии этой кнопки работа стеклоподъемников пассажирских дверей блокируется. В результате управлять стеклоподъемниками пассажирских дверей можно лишь с помощью переключателей на двери водителя.

Это необходимо, например, при перевозке детей на заднем сиденье.

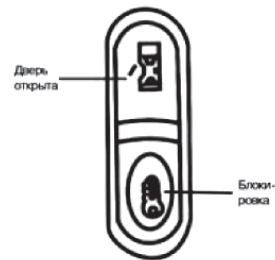

### Кнопка центрального электрического замка



Запирание всех дверей автомобиля можно осуществить с помощью ключа, пульта дистанционного управления или кнопки на двери водителя.

Все двери могут быть отперты или заперты с помощью ключа, вставленного в цилиндр замка двери водителя.



При нажатии кнопки «» на двери водителя все двери автомобиля запираются одновременно. При нажатии кнопки «» все двери отпираются одновременно.

 Для обеспечения безопасности во время поездки следует закрывать все двери автомобиля с помощью кнопки на двери водителя.

## Прикуриватель

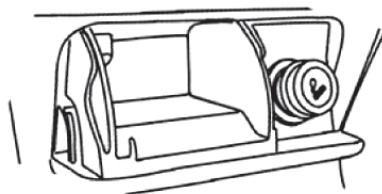

Прикуриватель расположен перед рычагом переключения передач в отсеке для пепельницы, закрытом крышкой. Откройте крышку пепельницы, под которой вы обнаружите прикуриватель.

 Во избежание несчастного случая не следует длительное время оставлять прикуриватель в гнезде. Если дети в автомобиле оставлены без присмотра, то прикуриватель следует унести с собой.

Для включения прикуривателя нужно нажать на него до срабатывания фиксатора и подождать, когда он автоматически вернется в исходное положение. Прикуриватель может работать даже при выключенном зажигании.

### Контроль приборов освещения

При пользовании приборами освещения следует строго выполнять требования дорожного законодательства.

При движении в дождливую погоду ветровое стекло быстро охлаждается и температура воздуха возле него со стороны салона быстро понижается, что вызывает конденсацию паров воды в нем. Конденсирующаяся влага собирается на внутренней поверхности ветрового стекла, вызывая его запотевание. Аналогичная причина вызывает запотевание внутренней поверхности рассеивателей света фар. Другими словами, количество водяных паров, содержащихся в воздухе, увеличивается с увеличением его температуры, а при падении температуры водяные пары конденсируются, образуя туман.

Если такое явление происходит на осветительных приборах автомобиля в течение 30 минут после выключения ближнего и дальнего света фар, то образовавшийся на рассеивателях конденсат начнет рассеиваться и исчезнет через 1 час. Это не является признаком неисправности. Кроме того, такое явление может свидетельствовать о попадании воды в фары. Пожалуйста, обратитесь на сервисную станцию авторизованного дилера Chery для проверки и ремонта.



При замене ламп строго соблюдайте порядок установки каждой детали для обеспечения нормальной работы и надежной герметичности фары! В противном случае произойдет попадание внутрь фар влаги и пыли, что приводит к сокращению их срока службы и качества работы!





Запрещается использовать установки высокого давления при мойке моторного отсека и особенно арматуры световых приборов. В противном случае вода, подаваемая под высоким давлением, может привести к поломке арматуры световых приборов, попаданию воды в корпус фары, жгут проводов и электрический разъем. По этой причине вода сохранится на арматуре световых приборов или корпусе фары и приведет к образованию большого количества конденсата.

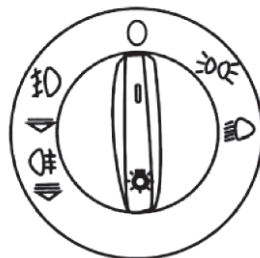

## Переключатель наружных световых приборов



Положение «0»: все наружные световые приборы выключены.

Положение «Габаритные фонари»

(): При повороте переключателя из положения «0» в положение «» одновременно будут включены передние и задние габаритные фонари, а также плафон освещения регистрационного знака.

Положение «Ближний свет фар» (): При повороте переключателя в положение «» будет включен ближний свет фар.

## Включение дальнего/ближнего света фар

Если переключатель находится в положении «Ближний свет фар», то для включения дальнего света фар при включенном ближнем свете фар необходимо, преодолев незначительный упор, переместить левый подрулевой переключатель к рулевому колесу. При включении дальнего света фар на приборной панели загорится соответствующий сигнализатор. При повторном перемещении подрулевого переключателя к рулевому колесу снова будет включен ближний свет фар.

### Сигнализация дальним светом фар

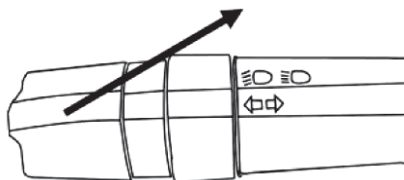

Если во время движения вам нужно дать сигнал дальним светом фар, переместите под рулевой переключатель к рулевому колесу, не преодолевая упора, и затем отпустите его. Повтор этого действия приведет к постоянно-му миганию фар.

### Регулятор яркости подсветки приборов и электрический корректор угла наклона ближнего света фар

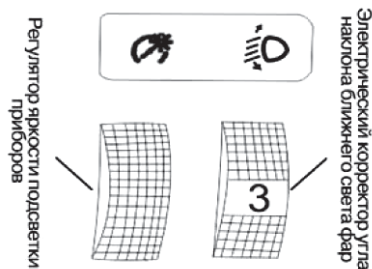

### РЕГУЛИРОВКА ЯРКОСТИ

При включении габаритных фонарей включается подсветка приборной панели, переключателей, панели управления аудиосистемой и кондиционером воздуха. Для регулировки яркости подсветки следует воспользоваться соответствующим регулятором.

### Переключатель корректора угла наклона ближнего света фар (\*)

Этот переключатель находится справа от регулятора яркости подсветки. Угол наклона ближнего света фар изменяется при повороте этого регулятора. На регуляторе нанесены цифры «0, 1, 2, 3». При последовательном повороте регулятора от положения 0 до положения 3 происходит увеличение наклона ближнего света фар. Поворот регулятора из одного положения в другое следует производить через одну минуту. Более быстрый поворот регулятора приводит к выходу электропривода корректора из строя.

## Выключатели противотуманных фар и заднего противотуманного фонаря

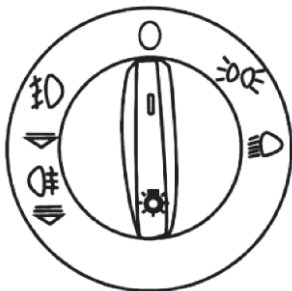



Выключатели противотуманных фар и заднего противотуманного фонаря интегрированы в переключатель наружных световых приборов.

После поворота переключателя в положение «Габаритные фонари» или «Ближний свет фар» вытяните его ручку на одно деление, после чего будут включены противотуманные фары, а на дополнительной приборной па-

нели загорится соответствующий сигнализатор. Если вытянуть ручку переключателя еще на одно деление, то включится задний противотуманный фонарь, при этом сигнализатор включения противотуманных фар продолжит светиться. В этом положении переключателя будут включены сигнализаторы противотуманных фар и заднего противотуманного фонаря. Учтите, что противотуманные фары и задний противотуманный фонарь не работают, если сначала не включены габаритные фонари или ближний свет фар. После включения габаритных фонарей или ближнего света фар противотуманные фары и задний противотуманный фонарь включаются последовательно.

Как правило, противотуманные фары следует включать в туман, снегопад, дождь или в условиях серьезного ограничения видимости.

При включении заднего противотуманного фонаря на панели приборов одновременно будут светиться сигнализаторы «» и «».

Поскольку задний противотуманный фонарь обладает сильным слепящим действием, то пользоваться им следует только в условиях очень плохой видимости.



При использовании противотуманных фар следует учитывать требования правил дорожного движения.

### Указатели поворота

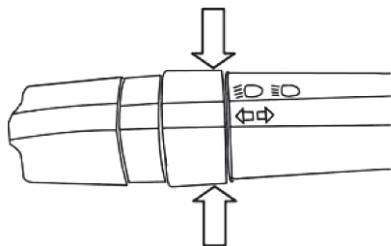

Указатели поворота могут работать только при включенном зажигании.

Для включения указателей левого поворота переместите рычаг переключателя вниз.

Для включения указателей правого поворота переместите рычаг переключателя вверх.

При работе указателей поворота одновременно включается сигнализатор на приборной панели.

### Передний плафон освещения салона

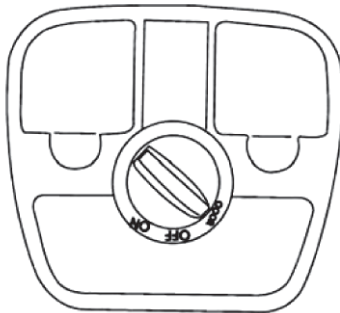

Передний плафон освещения салона расположен в середине передней части потолка салона.

### Включение плафона индивидуального освещения

Для включения плафонов индивидуального освещения следует нажать соответствующие кнопки рядом с ними. Для выключения плафонов следует снова нажать эти кнопки.

### Включение плафона освещения салона

Выключатель плафона имеет три положения: ON, OFF и DOOR.

При повороте выключателя в положение ON плафон освещения салона включается, а при повороте в положение OFF выключается. При повороте выключателя в положение DOOR плафон будет работать в следующем режиме:

Если замок зажигания находится в положении LOCK, то плафон будет включен при открывании любой из дверей автомобиля, а после закрывания всех

четырёх дверей автомобиля плафон останется включенным в течение 15 секунд и затем постепенно погаснет в течение 3 секунд.

Если в течение этих 15 секунд, когда плафон внутреннего освещения остаётся включенным, перевести замок зажигания из положения LOCK в положение ON, то плафон сразу же погаснет. Если замок зажигания находится в положении ON и все четыре двери автомобиля были закрыты, то при открывании любой двери плафон включится; если же эту дверь закрыть снова, то плафон сразу же погаснет.

### Плафон освещения багажника

Плафон освещения багажника включается при открывании крышки багажника и не зависит от того, включено зажигание или нет. После постановки автомобиля на стоянку убедитесь в том, что багажник заперт.

### Выключатель аварийной световой сигнализации



Представленный на иллюстрации красный треугольник является выключателем аварийной световой сигнализации.

Этот выключатель расположен в верхней части панели управления кондиционером воздуха.

Выключатель аварийной световой сигнализации должен использоваться только в случае экстренной ситуации, чтобы предупредить водителей других автомобилей о поломке или опасной ситуации. Нажатие этого выключателя приводит к включению или выключению аварийной световой сигнализации. Работа аварийной световой сигнализации не зависит от того, включено зажигание или нет.

После включения аварийной световой сигнализации на ее выключателе начнет мигать световой индикатор (красная зона). Одновременно с этим начнут мигать правые и левые сигнализаторы указателей поворота на приборной панели.

### Стоп-сигнал

Стоп-сигнал включается сразу после нажатия педали тормоза. При отпуске педали тормоза стоп-сигнал выключается.

### Фонарь заднего хода

Если замок зажигания находится в положении ON, то при переводе рычага переключения передач в положение заднего хода включается фонарь заднего хода. Фонарь заднего хода включается при переводе замка зажигания в положение OFF или включении другой передачи.

### Система предотвращения разряда аккумуляторной батареи

Если вы покинули автомобиль, не выключив плафон индивидуального освещения, плафоны освещения салона, багажника и т.д., то система предотвращения разряда аккумуляторной батареи автоматически выключит их через 15 минут после того, как вы покинули автомобиль.

### Функция задержки выключения фар (\*)

Данная функция обеспечивает безопасность, когда вы покидаете автомобиль в неосвещенном месте. Функция задержки выключения фар может быть включена только в течение двух минут после того, как был вынут ключ из замка зажигания.

### Метод управления

1. Выньте ключ из замка зажигания и в течение двух минут запрограммируйте интервал задержки выключения фар.
2. Включите ближний свет фар. Качните рычаг указателя поворота в сторону рулевого колеса, как при кратковременном включении дальнего света фар. Каждое такое включение добавляет к интервалу 30 секунд. Максимально возможный интервал составляет 210 секунд.
3. Для отмены функции задержки выключения фар поверните выключатель ближнего света в положение «выключено» или включите зажигание.



## Управление габаритными фонарями

1. При включении габаритных фонарей загораются передние и задние габаритные фонари и подсветка панели приборов.
2. Если включить габаритные фонари после того, как ключ был вынут из замка зажигания, то габаритные фонари будут включены до тех пор, пока их переключатель не будет переведен в положение OFF.
3. Функция автоматического выключения габаритных фонарей: после включения габаритных фонарей выньте ключ из замка зажигания и откройте дверь водителя: габаритные фонари погаснут.
4. Откройте дверь водителя при включенных габаритных фонарях и ключе в замке зажигания. Габаритные фонари не выключатся, если в такой ситуации вынуть ключ из замка зажигания.

## Система помощи при движении задним ходом (\*)

Система помощи при движении задним ходом служит для предупреждения водителя об опасности с помощью звукового сигнала (зуммера).

Для того чтобы воспользоваться данной системой, необходимо повернуть замок зажигания в положение ON и перевести рычаг в положение для движения задним ходом. Если препятствие находится на расстоянии 150 см от центрального (С) датчика, то вы услышите редкое прерываемый звук. Если препятствие находится на расстоянии 40 см от правого (R) или левого (L) углового датчика, то вы услышите непрерывный звук (убедитесь в этом, поставив руку перед датчиками в пределах их радиуса действия).

## 58 – ПРИБОРНАЯ ПАНЕЛЬ И ОРГАНЫ УПРАВЛЕНИЯ

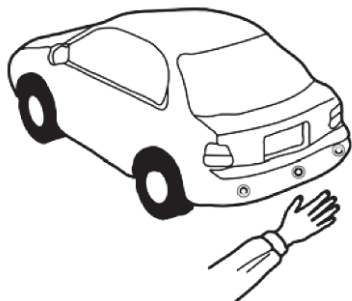

Когда ваша рука будет находиться на расстоянии примерно 60 см от центрального датчика, вы услышите как редко прерываемый звук сменится на часто прерываемый звук.

Когда ваша рука будет находиться на расстоянии примерно 40 см от датчика, вы услышите как прерывистый звук сменится на непрерывный звук. Когда ваша рука будет находиться слишком близко к датчику, то звук будет либо отсутствовать, либо непрерывный звук снова сменится на прерывистый.

В задней части кузова автомобиля расположены 3 датчика. Центральный датчик системы помощи при движении задним ходом имеет радиус действия примерно 150 см и его зуммер имеет четыре режима работы. Правый и левый датчики этой системы имеют радиус действия примерно 90 см, а их зуммер имеет три режима работы.

Датчик системы помощи при движении задним ходом обнаруживает ближайшее к автомобилю препятствие. Он может не обнаружить бампер автомобиля с высоким кузовом.



Содержание данного Руководства может не соответствовать оснащению конкретного автомобиля из-за изменений комплектации.

Для нормальной работы системы помощи при движении задним ходом следует регулярно протирать ветошью или промывать водой под низким давлением поверхность датчиков.

Расположение датчика	Расстояние до препятствия	Предупреждающий звук
C	Примерно до 150 см	Редко прерываемый
C/L/R	Примерно до 90 см	Редко прерываемый
C/L/R	Примерно до 60 см	Часто прерываемый
C/L/R	Примерно до 35 см	Непрерывный звук



 Датчик может быть выведен из строя при использовании моечной установки высокого давления или сильном ударе. Не нажимайте и не ударяйте по поверхности датчика. Обратите внимание на следующую иллюстрацию:



Вода под высоким давлением

Если автомобиль приближается к препятствию, но предупреждающий звук не слышен, то следует проверить:

- Не покрыта ли поверхность датчика снегом или грязью.
- Не замерзла ли поверхность датчика.
- Не был ли автомобиль длительное время на стоянке при жаркой или холодной погоде.

Если приведенные выше причины не подтверждаются, автомобиль необходимо доставить на сервисную станцию авторизованного дилера Chery для проверки и ремонта.

 Датчик может не работать, если температура наружного воздуха ниже - 20°C или выше +50°C.

## 60 – ПРИБОРНАЯ ПАНЕЛЬ И ОРГАНЫ УПРАВЛЕНИЯ

Пожалуйста, обратите внимание на то, что система может не подавать предупреждение, если автомобиль приближается к перечисленным ниже препятствиям:

- Проволока, канаты, забор из сетки и другие подобные объекты

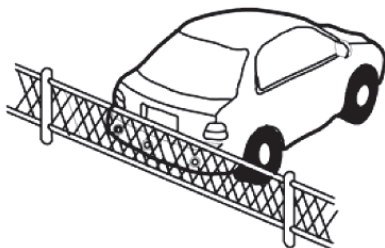

- Низкие объекты, например, камни



- Рыхлый снег, хлопок, губки и другие

объекты, которые хорошо поглощают ультразвуковое излучение



- Если капли воды попали на поверхность датчика и замерзли



- Если поверхность датчика покрыта снегом или грязью



Пожалуйста, обратите внимание на следующие ситуации, которые могут привести к ложному срабатыванию системы предупреждения:

Крутой подъем

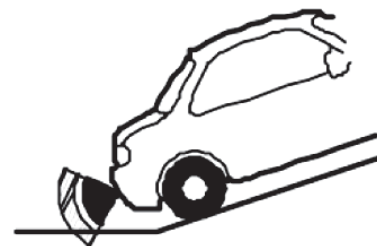

- Автомобиль оснащен и использует радиоприемник или антенну большой мощности

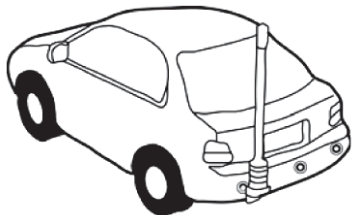

- Звуковые сигналы других автомобилей, шум мотоциклетных двигателей и иные источники сильных колебаний

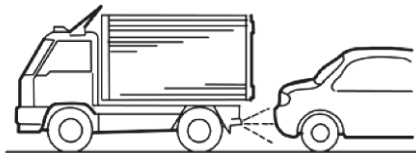

- Если автомобиль движется в дождь или по мокрому снегу



- Предупреждение может не быть подано из-за объектов, форма которых способствует плохому отражению ультразвукового излучения (см. иллюстрацию на следующей странице)



Система не подает предупреждения, если препятствия находятся вне радиуса действия датчиков. Для некоторых препятствий система подает предупреждение только в случае непосредственной близости к ним. Кроме того, при движении автомобиля задним ходом другой угловой датчик может обнаружить другие препятствия.

## 62 – ПРИБОРНАЯ ПАНЕЛЬ И ОРГАНЫ УПРАВЛЕНИЯ

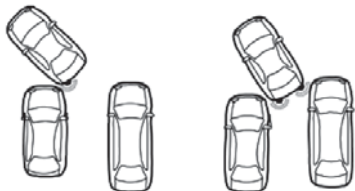
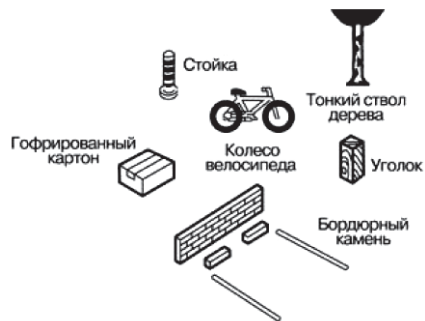

\* ПАНЕЛЬ УПРАВЛЕНИЯ АУДИОСИСТЕМОЙ(\*)

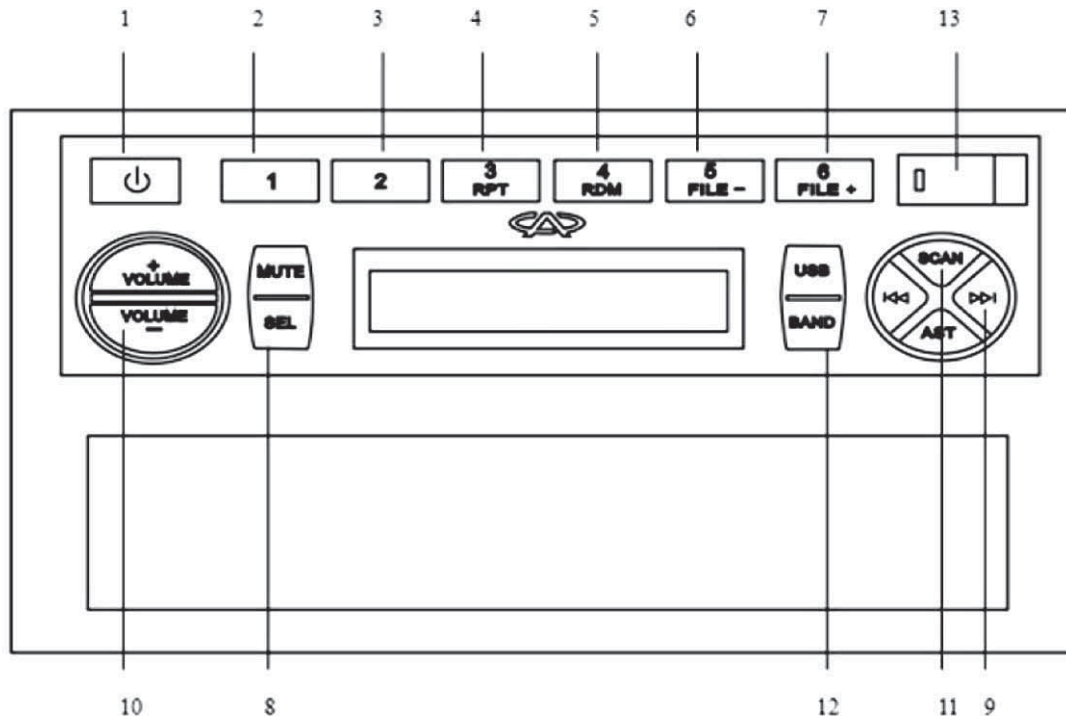

## 64 – ПРИБОРНАЯ ПАНЕЛЬ И ОРГАНЫ УПРАВЛЕНИЯ

1. Кнопка включения питания..... краткое нажатие: питание включено или выключено
2. Кнопка 1.....Кнопка 1 запоминания радиостанции
3. Кнопка 2.....Кнопка 2 запоминания радиостанции
4. Кнопка 3..... Кнопка 3 запоминания радиостанции  
RPT\*.....включение/выключение повторного воспроизведения для устройства USB
5. Кнопка 4.....кнопка 4 запоминания радиостанции  
RDM\*.....включение/выключение воспроизведения в случайном порядке для устройства USB
6. Кнопка 5.....кнопка 5 запоминания радиостанции  
FILE-\*..... включение/выключение функции поиска предыдущих папок
7. Кнопка 6.....кнопка 6 запоминания радиостанции 6  
FILE+\*.....включение/выключение функции поиска следующих папок
8. MUTE\*..... короткое нажатие: отключение/включение звучания аудиосистемы  
SEL..... настройка звуковых эффектов, выбор звукового эффекта и кнопка настройки инициализации
9.  ..... **режим настройки**  
**Короткое нажатие: автоматический поиск вперед/ назад; длительное нажатие: ручной поиск вперед/ назад**  
**Режим воспроизведения устройства USB**  
Короткое нажатие: PREV/NEXT (предыдущая/следующая запись); длительное нажатие: быстрое прослушивание предыдущей/следующей записи
10. VOLUME+ /VOLUME-...регулятор уровня громкости
11. SCAN\*..... **Режим поиска радиостанций**



## Режим работы устройства USB Просмотр записей

AST.....автоматическое программирование

12. USB..... переключатель режима приема радиостанций и режима воспроизведения

BAND.....переключение диапазонов радиоприемника

13. Крышка разъема USB.....защищает разъем USB, когда устройство USB не подключено

Замечание: символ «\*» указывает на смешанную функцию в режиме устройства USB.

### 1. PREV/NEXT (предыдущая/ следующая) запись (◀◀или ▶▶)

Нажмите кнопку ◀◀или ▶▶ для перехода к нужной записи.

### 2. Кнопка быстрого прослушивания предыдущей/ следующей записи (◀◀или ▶▶)

• Длительное нажатие кнопки ◀◀или ▶▶ обеспечивает быстрое прослушивание следующих/предыдущих записей на диске; после отпускания кнопки автоматически начнет нормальное воспроизведение;

### 3. Воспроизведение записей в случайном порядке (RDM)

Выбор и воспроизведение записей в папке в случайном порядке

- Если при работе устройства USB коротко нажать кнопку RDM, то режим воспроизведения записей в случайном порядке включится или выключится.

### 4. Повторное воспроизведение записи (RPT)

Выполняется повторное воспроизведение текущей записи.

- Если при работе устройства USB коротко нажать кнопку RPT, то режим повторного воспроизведения записей включится или выключится.

### 5. Поиск записи

- Данная функция обеспечивает прослушивание первых 10 секунд каждой записи;
- Если при работе устройства USB коротко нажать кнопку SCAN, функция поиска записи включится или выключится;

### 6. Функция FILE-/FILE+

Если на носителе имеется более двух папок с записями, то для воспроизведения будет выбрана папка;

- Если при работе устройства USB коротко нажать эту кнопку, то устройство USB начнет поиск предыдущих/последующих записей для воспроизведения;

- При включении диапазонов AM1, AM2 короткое нажатие кнопки AST обеспечит включение режима автоматического поиска; с помощью кнопок запоминания радиостанций (1-6) будет найдено и запрограммировано 12 радиостанций;

## ИНСТРУКЦИЯ ДЛЯ АУДИОСИСТЕМЫ

### Уровень громкости

- Регулировка уровня громкости звука осуществляется регулированием V+/V-; уровень громкости аудиосистемы следует устанавливать так, чтобы водитель мог слышать дорожные сигналы (звуковые, предупреждающие сигналы и т.д.);

### Настройка звучания

-Коротко нажмите кнопку SEL для выбора нужной настройки

-BASS: регулировка тембра низких частот

-TRE: регулировка тембра высоких частот

-BAL: баланс между левыми и правыми динамиками

-FAD: баланс между передними и задними динамиками

-CUSTOM: выбор слушателя

- В режиме «CUSTOM» с помощью регулятора громкости можно настроить звуковой эффект; предварительно настроенные эффекты включают FLAT- POP-CLASSIC-ROCK и возврат в режим CUSTOM;

- В выбранном варианте при регулировании V+/V- экран автоматически вернется в предыдущий режим. Регулировка тембра низких частот, баланс между левыми и правыми динамиками, баланс между передними и задними динамиками можно регулировать только в том случае, если в качестве звукового эффекта выбраны настройки BASS, TRE, BAL, FAD;

**Замечание:** простой радиоприемник не обладает такой функцией;

## РАДИОПРИЕМНИК

### 1. Диапазон волн

- Кратковременно нажмите кнопку BAND для выбора диапазона



### 2. Автоматический поиск

Нажмите кнопку **◀◀** и **▶▶** для автоматического поиска радиостанции;

- Нажмите кнопку для выбора радиостанции на меньшей частоте, нажмите кнопку для выбора радиостанции на большей частоте; повторное нажатие кнопки обеспечит поиск другой радиостанции;

### 3. Ручной поиск (при известной частоте радиостанции)

- Длительно нажмите кнопку поиска, после чего частота настройки будет быстро увеличиваться или уменьшаться. После отпускания и повторного нажатия этой кнопки в течение 2 секунд частота настройки будет увеличиваться или уменьшаться с шагом 0,1 МГц; в диапазоне AM частота настройки будет увеличиваться или уменьшаться с шагом 0,2 МГц; аудиосистема выключит данный режим, если в течение более 2 секунд не будет выполнено никаких действий;

**Замечание:** в диапазоне FM шаг настройки зависит от зоны - для Китая он составляет 0,1 МГц, для США 0,2 МГц, для Европы 0,05 МГц

### 4. Ручное программирование ячеек памяти радиостанций

При программировании ячеек памяти радиостанций вы можете зафиксировать шесть радиостанций для одного диапазона волн с помощью кнопок запоминания радиостанций (1-6);

- Включите нужную радиостанцию;
- нажмите одну из кнопок запоминания радиостанции (от 1-й до 6-й) не менее 2 секунд; после этого радиостанция на текущей частоте будет запрограммирована для данной кнопки;

### 5. Автоматическое программирование радиочастот

Автоматическое программирование 18 радиочастот станций с самым мощным сигналом для кнопок запоминания радиостанций в диапазонах FM1, FM2, FM3 (от 1-й до 6-й);

- Переключите радиоприемник в режим FM1, FM2 или FM3; коротко нажмите кнопку AST для включения режима автоматического поиска; радиоприемник сам зафиксирует 18 радиочастот станций с самым мощным сигналом для кнопок запоминания радиостанций (от 1-й до 6-й).

Явление	Возможная причина и способ устранения
<b>Общие условия</b>	
Не работает головное устройство и дисплей	<ul style="list-style-type: none"> <li>● Проверьте состояние предохранителя и разъема для подключения аудиосистемы</li> </ul>
Головное устройство работает, но нет звука или звук тихий	<ul style="list-style-type: none"> <li>● Увеличьте уровень громкости</li> <li>● Проверьте антенну и разъем</li> <li>● Проверьте настройки баланса передних, задних, правых и левых динамиков</li> </ul>
<b>Радиоприемник</b>	
Плохой прием радиосигнала, невозможно найти радиостанцию	<ul style="list-style-type: none"> <li>● Проверьте надежность присоединения антенны</li> <li>● Проверьте исправность антенны</li> <li>● Слишком слабый радиосигнал</li> <li>● Воспользуйтесь ручной настройкой радиостанции</li> </ul>
<b>Устройство USB</b>	
Экран работает длительное время без воспроизведения записей на устройстве USB	<ul style="list-style-type: none"> <li>● Проверьте, включен ли индикатор на устройстве USB</li> <li>● Проверьте, подключено ли устройство USB</li> </ul>
Искажение звучания при работе с устройством USB	<ul style="list-style-type: none"> <li>● Проверьте, не повреждено ли устройство USB</li> </ul>
Устройство USB не работает	<ul style="list-style-type: none"> <li>● Аудиосистема поддерживает только файлы в формате MP3 или WMA: проверьте форматы записанных на устройстве аудиофайлов</li> </ul>

## В СЛУЧАЕ НЕИСПРАВНОСТИ

Если вы обнаружили, что какие-то функции аудиосистемы не работают, то прежде чем обращаться в ремонтную мастерскую следует внимательно прочитать Руководство пользователя, а затем обратиться к приведенной выше таблице, которая поможет вам устранить неисправность.

Если неисправность устранить не удастся, то автомобиль необходимо доставить на сервисную станцию авторизованного дилера Chery для ремонта аудиосистемы. Запрещается самостоятельно разбирать и ремонтировать аудиосистему.

### СИСТЕМА КОНДИЦИОНИРОВАНИЯ ВОЗДУХА

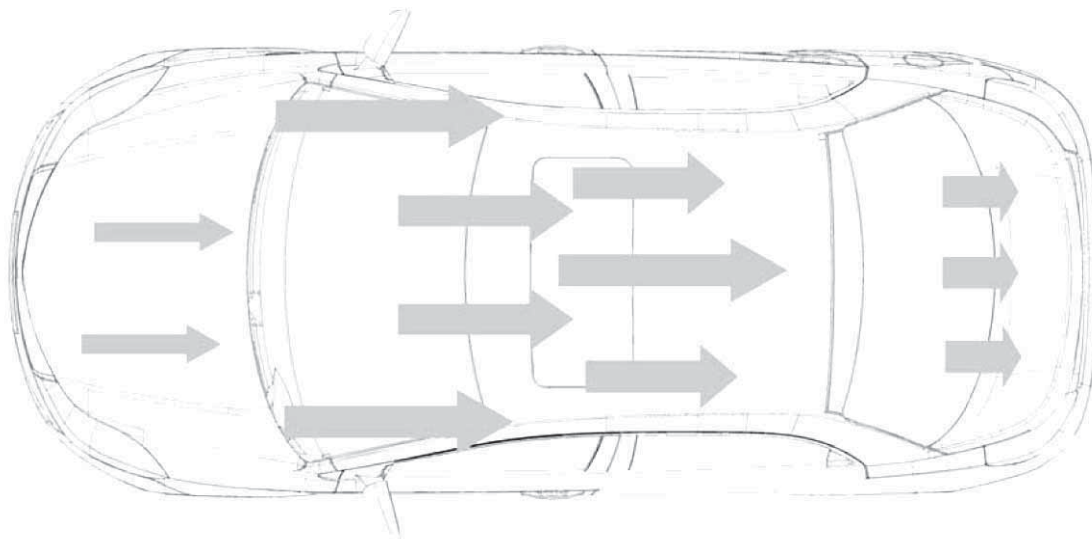

#### Вентиляция

Наружный воздух поступает в автомобиль через нишу перед ветровым стеклом. Поэтому для эффективной и бесперебойной работы системы отопления и вентиляции необходимо очищать эту нишу от снега, листьев и прочих предметов.

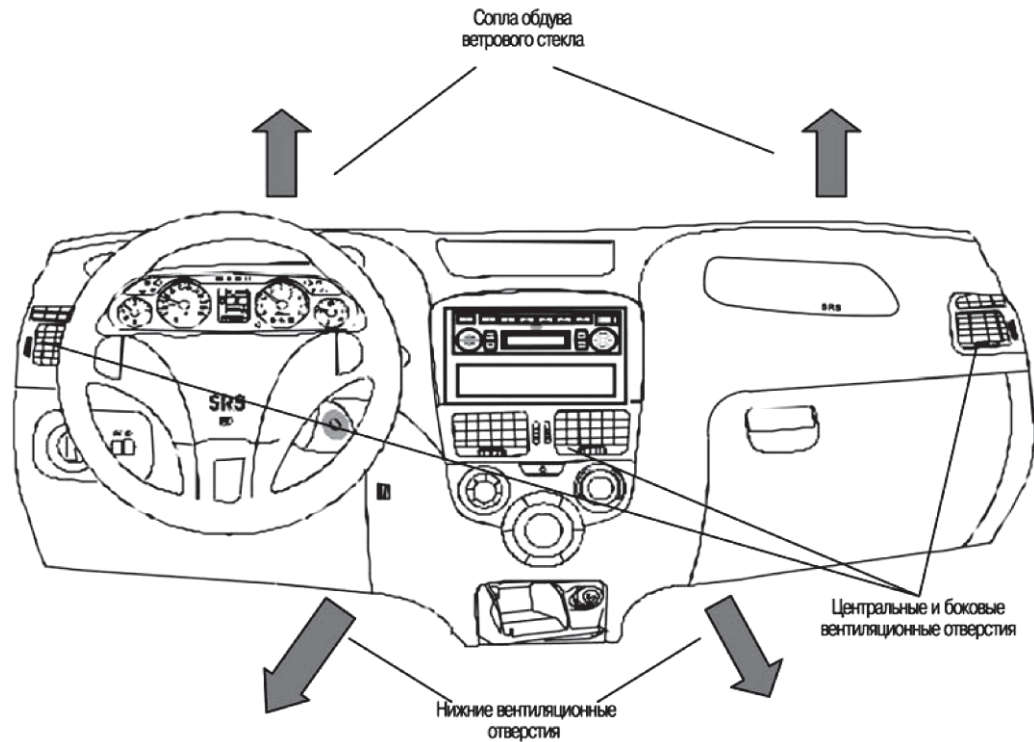

### СИСТЕМА КОНДИЦИОНИРОВАНИЯ ВОЗДУХА С РУЧНЫМ УПРАВЛЕНИЕМ (\*)

#### Панель управления системой кондиционирования воздуха

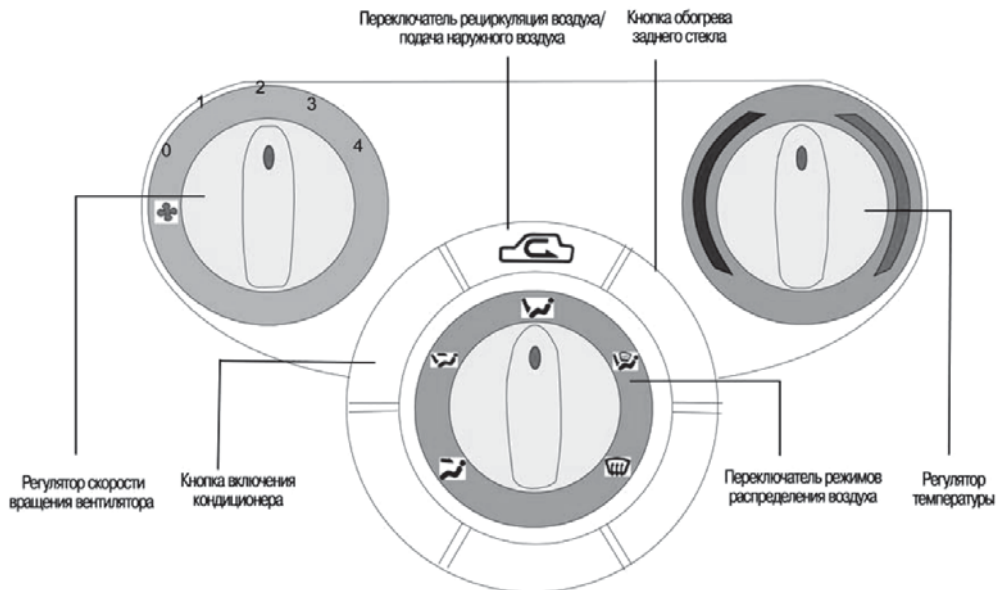



## Регулятор температуры

Этот регулятор используется для изменения температуры поступающего в салон воздуха. Для настройки нужной температуры поступающего в салон воздуха нужно вращать этот регулятор. Крайнее левое положение соответствует максимальному охлаждению воздуха; крайнее правое положение соответствует максимальному нагреву воздуха.



## Кнопка включения кондиционера

Если при работающем двигателе температура наружного воздуха превышает 4°C, регулятор скорости вращения вентилятора находится в любом из четырех положений и давление в системе кондиционирования в норме, то после нажатия этой кнопки кондиционер начинает работать и включается световой индикатор. При повторном нажатии этой кнопки работа кондиционера прекращается.

При работе кондиционера уменьшается не только температура, но и влажность воздуха в салоне автомобиля, что обеспечивает более комфортабельные условия во время поездки и устраняет запотевание стекол.

Для повышения эффективности работы кондиционера следует полностью закрывать все окна автомобиля.

При движении автомобиля на затяжном подъеме или в дорожной пробке работающий кондиционер воздуха может привести к перегреву двигателя. Следите за указателем температуры охлаждающей жидкости двигателя и в случае перегрева выключите кондиционер воздуха.

При работе системы кондиционирования возрастает нагрузка на двигатель и, как следствие, увеличивается расход топлива.

### Регулятор скорости вращения вентилятора

Этот регулятор (всего 5 положений) предназначен для изменения скорости вращения вентилятора и, следовательно, скорости подачи воздуха в салон автомобиля. Вентилятор может быть включен для обеспечения более комфортабельных условий во время поездки.

Если регулятор скорости вращения вентилятора находится в положении «0», то кнопка включения обогрева заднего стекла и переключатель рециркуляция воздуха/подача наружного воздуха остаются активными, а другие кнопки и регуляторы на панели управления кондиционера не функционируют и все световые индикаторы погашены.

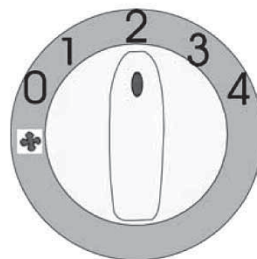

### Переключатель рециркуляция воздуха/подача наружного воздуха

При однократном нажатии этого переключателя включается функция рециркуляции воздуха/подачи наружного воздуха.

При включении режима рециркуляции воздуха включается световой индикатор этого режима. Если регулятор скорости вращения вентилятора находится в положении «0», то переключатель рециркуляция воздуха/подача наружного воздуха остается активным.

### Режим подачи наружного воздуха

В этом режиме в салон автомобиля для вентиляции, отопления и охлаждения будет поступать наружный воздух.

### Режим рециркуляции воздуха

В этом режиме воздух в салоне автомобиля циркулирует по замкнутому кругу. Этот режим предназначен для исключения попадания в салон неприятных запахов отработавших газов автомобилей, а также для ускоренного прогрева или охлаждения воздуха в салоне автомобиля.

**Совет:** Длительная работа в режиме рециркуляции не рекомендуется из-за того, что воздух в салоне теряет свежесть и на внутренней поверхности стекол появляется конденсат.

## Переключатель режимов распределения воздуха



Этот переключатель предназначен для выбора направлений подачи воздуха в салон автомобиля. Этот переключатель имеет 5 положений: центральные и боковые вентиляционные отверстия, центральные боковые и нижние вентиляционные отверстия, нижние вентиляционные отверстия, нижние вентиляционные отверстия и обдув ветрового стекла, обдув ветрового стекла.

### Положение «Центральные и боковые вентиляционные отверстия»

Воздух поступает через центральные и боковые вентиляционные отверстия.

### Положение «Центральные, боковые и нижние вентиляционные отверстия»

Воздух поступает через центральные, боковые и нижние вентиляционные отверстия.

### Положение «Нижние вентиляционные отверстия»

Воздух поступает в основном через нижние вентиляционные отверстия.

### Положение «Нижние вентиляционные отверстия и обдув ветрового стекла»

Воздух поступает через нижние и боковые вентиляционные отверстия, а также через сопла обдува ветрового стекла.

### Положение «Обдув ветрового стекла»

Воздух поступает через сопла обдува ветрового стекла.

## Обогрев заднего стекла

Нажмите кнопку обогрева заднего стекла, чтобы включить электрический обогреватель заднего стекла.

Электрический обогреватель заднего стекла будет выключен автоматически, примерно через  $15 \pm 1$  минут.

Если необходимо выключить обогрев заднего стекла нажмите эту кнопку еще раз.

### **Рекомендации по эксплуатации системы кондиционирования воздуха**

Перед включением кондиционера после длительной стоянки автомобиля под прямыми солнечными лучами следует открыть двери автомобиля, чтобы понизить температуру воздуха в салоне.

Если вам нужно очистить стекла от запотевания в дождливую погоду, следует включить кондиционер для понижения

температуры в салоне автомобиля. Этот совет пригоден и в дождливую, и в жаркую погоду.

При интенсивном движении с частыми остановками и небольшой скоростью мощности системы кондиционирования может не хватать для поддержания комфортных условий в салоне автомобиля.

Если система кондиционирования не включается в течение месяца

и более, то для обеспечения необходимой смазки и герметичности деталей компрессора вы должны даже зимой на холостом ходу двигателя включать кондиционер на несколько минут один раз в месяц. Это продлит срок службы системы.

Компрессор кондиционера не работает при выключенном вентиляторе системы вентиляции и отопления.

Для обеспечения высокой эффективности работы кондиционера следует регулярно проверять не засорилась ли передняя часть конденсора, и очищать ее, в том числе от посторонних предметов.

### **Меры предосторожности при эксплуатации системы кондиционирования воздуха:**

Для продления срока службы кондиционера нужно уделить внимание следующему:

1. Если вы пользовались кондиционером во время поездки, то за 2-3 минуты до остановки автомобиля нужно выключить компрессор и оставить работать вентилятор (предпочтительнее использовать режим подачи наружного воздуха, поскольку его температура выше, из-за чего конденсат на поверхности испарителя высохнет быстрее). В результате конденсат на поверхности испарителя высохнет.
2. При работе кондиционера рекомендуется включать режим рециркуляции, чтобы избежать попадания в салон пыли и различных неприятных запахов.

### ПЕРЕДНЯЯ ПАНЕЛЬ

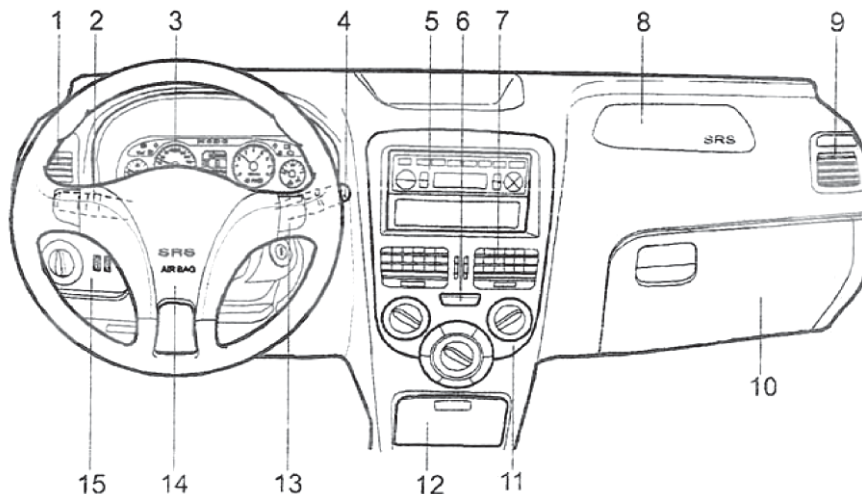

1. решетка системы вентиляции левая;
2. переключатель света фар;
3. комбинация приборов;
4. переключатель стеклоочистителя;
5. аудиосистема;
6. выключатель аварийной сигнализации;
7. решетка системы вентиляции;
8. воздушная подушка безопасности переднего пассажира\*;

9. решетка системы вентиляции правая;
10. перчаточный ящик;
11. панель управления системой кондиционирования;
12. прикуриватель, пепельница;
13. звуковой сигнал;
14. воздушная подушка безопасности водителя;

15. переключатель наружных световых приборов, регулятор яркости подсветки приборов, электронный корректор угла наклона ближнего света фар.

## ПРЕДУПРЕЖДАЮЩИЕ СИГНАЛИЗАТОРЫ

Предупреждающие сигнализаторы используются для сообщения водителю сведений о рабочем состоянии агрегатов и систем, а также о наличии у автомобиля серьезных неисправностей или повреждений. При неисправности одной из систем загорается или начинает мигать соответствующий предупреждающий сигнализатор.

После включения зажигания большинство предупреждающих сигнализаторов включаются на несколько секунд и происходит самодиагностика соответствующих систем. Если какой-либо предупреждающий сигнализатор не включился или включился и не погас, либо

начал мигать после запуска двигателя, то автомобиль необходимо доставить на сервисную станцию авторизованного дилера Chery для ремонта.

### Сигнализатор минимального уровня топлива в баке



Включение этого сигнализатора происходит, если в баке осталось менее 8 литров топлива, и стрелка указателя уровня переходит в красный сектор.

При включении этого сигнализатора необходимо как можно скорее дозаправить топливный бак.

### Сигнализатор неисправности антиблокировочной системы (ABS)



Этот сигнализатор загорается на несколько секунд после включения зажигания и в это время происходит самодиагностика системы ABS. Если после запуска двигателя этот сигнализатор включился и не погас, либо начал мигать, то это означает неисправность системы ABS. При неисправности системы ABS тормозная система продолжает нормально функционировать несмотря на включенный сигнализатор. В этом случае автомобиль необходимо как можно скорее доставить на сервисную станцию авторизованного дилера Chery для ремонта. При неисправности этой системы управлять автомобилем нужно с осторожностью и не двигаться с высокой скоростью.

Более подробные сведения о работе системы ABS приведены в разделе “Тормозная система”.

### Сигнализатор стояночного тормоза



Сигнализатор стояночного тормоза загорается при включенном зажигании и поднятом вверх рычаге стояночного тормоза. Сигнализатор стояночного тормоза гаснет при опущенном вниз рычаге стояночного тормоза. Состояние стояночного тормоза определяется по работе соответствующего сигнализатора.

### Сигнализатор неисправности тормозной системы



Сигнализатор может работать только при включенном зажигании. Сигнализатор включается при неисправности тормозной системы или при низком уровне тормозной жидкости (ниже отметки MIN).

Если сигнализатор светится непрерывно, то сначала нужно проверить уровень тормозной жидкости. При низком уровне следует немедленно долить тормозную жидкость в бачок главного тормозного цилиндра до уровня между отметками MIN и MAX. Затем автомобиль необходимо доставить на сервисную станцию авторизованного дилера Chery для проверки тормозной системы.





Если этот сигнализатор включился во время движения автомобиля, то это значит, что один из контуров тормозной системы вышел из строя. В этом случае следует двигаться с небольшой скоростью и обратиться на ближайшую сервисную станцию авторизованного дилера Chery для ремонта. При движении в такой ситуации следует учитывать значительное снижение эффективности тормозной системы и увеличение тормозного пути. Необходимо увеличить дистанцию до движущегося впереди автомобиля и при торможении нажимать педаль тормоза с большим усилием.



При одновременном включении сигнализатора неисправности антиблокировочной системы (ABS) и сигнализатора неисправности тормозной системы следует, соблюдая меры безопасности, немедленно остановить автомобиль. Для проверки тормозной системы нужно обратиться на сервисную станцию авторизованного дилера Chery.

### Сигнализатор включения габаритных фонарей



Этот сигнализатор светится при включенных габаритных фонарях.

### Сигнализатор непристегнутого ремня безопасности



Этот сигнализатор включается при непристегнутом ремне безопасности, если замок зажигания находится в положении ON и скорость движения автомобиля превышает 25 км/ч.

### Сигнализатор неисправности двигателя



Этот сигнализатор включается, если замок зажигания находится в положении ON и система EOBD находится в режиме самодиагностики. Если система исправна, то сигнализатор выключится после пуска двигателя. Если сигнализатор не выключается или включился во время движения, то это значит, что автомобиль неисправен и токсичность отработавших газов превышает установленные национальным законодательством нормы.

### Сигнализатор неисправности электронной системы управления двигателем

## EPS

Этот сигнализатор включается, если замок зажигания находится в положении ON и электронная система управления двигателем находится в режиме самодиагностики. Если система исправна, то сигнализатор выключится после пуска двигателя. Если система неисправна, то сигнализатор будет светиться и после пуска двигателя. Если сигнализатор не выключается, то необходимо проверить двигатель. Если сигнализатор включился во время движения автомобиля, то это говорит о появлении неисправности в системе управления двигателем. В этом случае следует как можно скорее обратиться на сервисную станцию авторизованного дилера Chery для ремонта.

### Сигнализатор включения дальнего света фар



Этот сигнализатор горит при включении дальнего света фар или при сигнализации дальним светом фар.

### Сигнализатор включения противотуманных фар



Этот сигнализатор включается или выключается при включении или выключении противотуманных фар.

### Сигнализатор включения заднего противотуманного фонаря



Этот сигнализатор включается или выключается при включении или выключении заднего противотуманного фонаря.

### Сигнализаторы включения указателей поворота



Один из сигнализаторов указывает на включение указателей левого поворота, а второй - на включение указателей правого поворота. При включении указателей левого или правого поворота соответствующий сигнализатор будет мигать с небольшой частотой. Оба сигнализатора мигают одновременно при включении аварийной световой сигнализации.

Если частота мигания сигнализатора включения указателей поворота возросла вдвое, то это указывает на выход из строя соответствующих указателей.

### Сигнализатор системы надувных подушек безопасности (\*)



Этот сигнализатор включается на 6-7 секунд при переводе замка зажигания в положение ON и затем гаснет, что означает исправность подушек безопасности. В противном случае этот сигнализатор не выключается.

Включение этого сигнализатора во время движения автомобиля указывает на возникновение неисправности. В этом случае автомобиль необходимо доставить на сервисную станцию авторизованного дилера Chery для проверки.

### Сигнализатор падения давления моторного масла



Этот сигнализатор включается на 3 секунды при переводе замка зажигания в положение ON и затем гаснет. Если этот сигнализатор включился или начал мигать во время движения автомобиля, то следует немедленно остановить автомобиль в безопасном месте, выключить двигатель и проверить уровень моторного масла.

Если давление моторного масла упало ниже 0,3 бар и частота вращения коленчатого вала превышает 3000 об/ мин, то данный сигнализатор начинает мигать и одновременно включается предупреждающий звуковой сигнал.

Если уровень моторного масла очень низкий, то следует немедленно долить масло до нормального уровня.



При высоком расходе моторного масла автомобиль необходимо доставить на сервисную станцию авторизованного дилера Chery для проверки.

### Сигнализатор разряда аккумуляторной батареи



Сигнализатор разряда аккумуляторной батареи служит для контроля работы генератора.

Этот сигнализатор включается при переводе замка зажигания в положение ON и гаснет после пуска двигателя. Это указывает на исправность системы зарядки аккумуляторной батареи.

Если этот сигнализатор включился во время движения автомобиля, то следует немедленно остановить автомобиль в безопасном месте, выключить двигатель и проверить состояние ремня привода генератора. Если ремень в нормальном состоянии, то следует обратиться на ближайшую сервисную станцию авторизованного дилера Chery для ремонта. Поскольку в этой ситуации происходит разряд ак-

кумуляторной батареи, то необходимо выключить все ненужное электрооборудование, включая кондиционер воздуха. При разрыве ремня привода генератора немедленно обратитесь на сервисную станцию авторизованного дилера Chery для ремонта.

### Сигнализатор повышенной температуры двигателя



Этот сигнализатор включается на несколько секунд при переводе замка зажигания в положение ON. Если через несколько секунд сигнализатор не выключается, либо включается или начинает мигать во время движения из-за высокой температуры двигателя, то необходимо немедленно остановить автомобиль и выключить двигатель для проверки уровня и долива охлаждающей жидкости.



#### Остерегайтесь ожога!

Во избежание ожогов охлаждающей жидкостью, находящейся под высоким давлением, запрещается снимать пробку заливной горловины радиатора на горячем двигателе. Снять пробку можно только после остывания двигателя.

Будьте осторожны, чтобы ваши руки, волосы или одежда не попали в зону вращения лопастей вентилятора!

### Сигнализатор незакрытой двери



Этот сигнализатор будет включен, если замок зажигания находится в положении ON и двери не закрыты или закрыты не полностью.

### Сигнализатор необходимости проведения технического обслуживания



Если суммарный пробег автомобиля, отображаемый одометром, достигает установленного значения (5000 км), то этот сигнализатор включается, чтобы предупредить владельца о не-

обходимости доставить автомобиль на сервисную станцию авторизованного дилера Chery для проведения регламентного технического обслуживания. После проведения технического обслуживания механик выключит этот сигнализатор.

### Указатель температуры охлаждающей жидкости двигателя

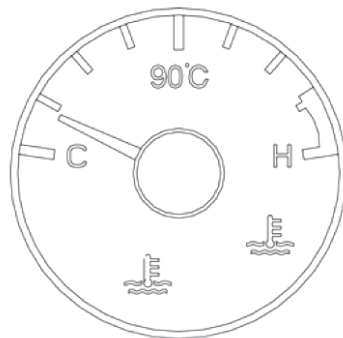

Этот указатель показывает температуру охлаждающей жидкости при работающем двигателе.

### С - Диапазон при прогреве двигателя

Некоторое время в период прогрева двигателя стрелка указателя может находиться в этом диапазоне. При этом двигатель не должен развивать высокую частоту вращения коленчатого вала и испытывать большую нагрузку.

Если стрелка указателя температуры охлаждающей жидкости двигателя длительное время находится в этом диапазоне, то автомобиль следует доставить на сервисную станцию авторизованного дилера Chery для ремонта.

## Диапазон между С и Н - нормальный температурный режим

Если стрелка указателя температуры охлаждающей жидкости находится в этом диапазоне, то это указывает на нормальный температурный режим работы двигателя.

Стрелка указателя может выйти за пределы данного диапазона при слишком высокой температуре наружного воздуха или большой нагрузке на двигатель. Если при этом сигнализатор повышенной температуры двигателя не включается, то движение автомобиля можно продолжать. Если же этот сигнализатор начинает мигать, необходимо немедленно остановиться в безопасном месте, выключить двигатель и проверить систему охлаждения.

## Н - Диапазон при перегреве двигателя

Если стрелка указателя температуры охлаждающей жидкости находится в этом диапазоне, то это указывает на перегрев двигателя. Немедленно остановите автомобиль в безопасном месте и выключите двигатель. После остывания двигателя определите причину перегрева и обратитесь за помощью на сервисную станцию авторизованного дилера Chery.



Во избежание ожогов запрещается снимать пробку заливной горловины радиатора на горячем двигателе. Снять пробку можно только после остывания двигателя. Запустить двигатель можно только после выяснения причины его перегрева.

## Указатель уровня топлива

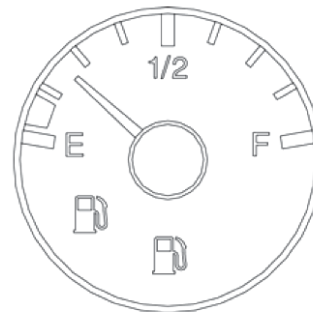

Вместимость топливного бака составляет 43 литра.

Если стрелка указателя перешла к отметке «Е», то в баке остается 2-3 литра топлива.

При заправке количество залитого в бак топлива, как правило, меньше номинальной емкости бака из-за наличия в нем остатков топлива.

При включении сигнализатора минимального уровня топлива в баке следует как можно скорее залить топливо в бак. См. раздел «Сигнализатор минимального уровня топлива в баке».

### Спидометр



Этот прибор указывает текущую скорость движения автомобиля.

### Жидкокристаллический экран(\*)



На этом экране отображаются суммарный пробег автомобиля, пробег за одну поездку, показания часов, включенную ступень в коробке передач, мгновенный расход топлива, незакрытую дверь. Показания часов и пробег за поездку отображаются в одном разряде.





Величина указываемой спидометром скорости движения автомобиля зависит от размера установленных на него шин. Для обеспечения правильных показаний спидометра следует использовать шины рекомендуемого компанией Chery размера.

## УПРАВЛЕНИЕ ИНДИКАЦИЕЙ НА ЖИДКОКРИСТАЛЛИЧЕСКОМ ЭКРАНЕ

### 1. ЧАСЫ

Часы на жидкокристаллическом экране отображают время в 24-часовом формате. При выключенном зажигании в этой ячейке отображаются только показания часов. Коррекцию показаний часов можно выполнить и после включения зажигания. После включения зажигания на жидкокристаллическом экране отображаются те показатели, которые были настроены перед предыдущим выключением зажигания.

### Коррекция показаний часов с цифровой индикацией

Для включения функции коррекции показаний нужно в режиме отображения часов, ведущегося в 24-часовом формате, повернуть регулятор налево и удерживать его в этом положении более 2 секунд. После этого показания часов начнут мигать с частотой 1 Гц.

### Коррекция показаний в разряде часов

Для коррекции показаний в разряде часов следует коротко (от 300 мс до 2 секунд) нажать регулятор; при длительном (более 2 секунд) нажатии регулятора показания в этом разряде будут увеличиваться на 5 часов в секунду.

Если в режиме коррекции показаний в разряде часов не производить никаких действий в течение 5 секунд, то включится режим коррекции в разряде минут. После этого показания часов в разряде минут начнут мигать с частотой 1 Гц.

### Коррекция показаний в разряде минут

Порядок коррекции показаний в разряде минут и разряде часов одинаков. Если в режиме коррекции показаний в разряде минут не производить никаких действий в течение 5 секунд, то режим коррекции выключится. Показания часов перестанут мигать.

### 2. Суммарный пробег

Суммарный пробег автомобиля отображается на жидкокристаллическом экране в виде показаний от 000000 до 999999 км. По достижении максимальной величины (999999 км) отсчет пробега начнется с 0.

### 3. Счетчик пробега за поездку и мгновенный расход топлива

#### Сброс показаний счетчика пробега за поездку

При отображении счетчика пробега за поездку для сброса его показаний следует нажимать регулятор не менее 2 секунд.

#### Мгновенный расход топлива

Отображается текущая величина мгновенного расхода топлива автомобилем. (Мгновенный расход топлива является справочной величиной)

### Тахометр



Указывает частоту вращения коленчатого вала двигателя в об/мин.

Красный сектор шкалы тахометра указывает максимально допустимую частоту вращения коленчатого вала двигателя, которую кратковременно можно развить при нормальной рабочей температуре прошедшего обкатку двигателя. Но если стрелка тахометра приблизилась к этому сектору, необходимо включить более высокую передачу или немного отпустить педаль акселератора.

### Условия проведения обкатки при пробеге первых 1000 км

- Запрещается развивать максимальную скорость движения.
- Не следует двигаться со скоростью более 100 км/ч.
- Запрещается развивать максимальные обороты двигателя на любой передаче.

### Условия проведения обкатки при пробеге от 1000 км до 1500 км

Допускается неинтенсивный разгон до максимальной скорости и движение при максимальной частоте вращения коленчатого вала двигателя.

После завершения периода обкатки следует соблюдать следующие правила:

Максимальная частота вращения коленчатого вала двигателя не должна превышать 6000 об/мин. Переключайтесь на следующую более высокую передачу, как только стрелка тахометра приблизится к красному сектору.



Раннее переключение на более высокую передачу способствует снижению расхода топлива и уменьшению уровня шума. При неустойчивой работе двигателя следует включать более низкую передачу. Запрещается развивать максимальную частоту вращения коленчатого вала двигателя в период обкатки!



## Глава 04 Безопасность

<b>Замки дверей и провотивоугонная система ..... 04-95</b>	Продольная регулировка сиденья ..... 04-102
Ключ..... 04-95	Подголовники передних сидений ..... 04-103
Центральный замок..... 04-95	Подогрев передних сидений ..... 04-103
Замки дверей..... 04-95	Задние сиденья..... 04-103
Открытие крышки багажника ..... 04-96	Складывание задних сидений ..... 04-103
Отпирание лючка заливной горловины топливного бака ..... 04-96	Возвращение задних сидений в исходное положение ..... 04-103
Открытие капота двигателя ..... 04-97	Перевозка багажа ..... 04-104
Система дистанционного управления замками с функцией противоугонной сигнализации(*) ..... 04-98	Ремни безопасности ..... 04-105
Запирание и отпирание дверей..... 04-98	Сигнализатор непристегнутого ремня безопасности ..... 04-105
Противоугонная сигнализация ..... 04-99	Пристегивание ремня безопасности ..... 04-105
Замена элемента питания пульта дистанционного управления..... 04-99	Ремень безопасности среднего сиденья заднего ряда ..... 04-106
Электронная противоугонная система ..... 04-100	Обслуживание ремней безопасности ..... 04-106
<b>II. Сиденья и системы безопасности ..... 04-100</b>	Проверка ремней безопасности ..... 04-106
Сиденья ..... 04-100	Очистка ремней безопасности ..... 04-107
Правильное положение пассажира на сиденье ..... 04-100	Подушки безопасности (*)..... 04-107
Регулировка сиденья водителя..... 04-101	Фронтальные подушки безопасности..... 04-108
Регулировка сиденья переднего пассажира ..... 04-102	Сигнализатор системы надувных подушек безопасности ..... 04-109
Регулировка наклона спинки сиденья переднего пассажира..... 04-102	Обеспечение безопасности детей (*) ..... 04-112



## ЗАМКИ ДВЕРЕЙ И ПРОТИВОУГОННАЯ СИСТЕМА

### Ключ

Ключ вашего автомобиля совмещен со встроенным пультом дистанционного управления центральным замком. При утере ключа обратитесь на сервисную станцию авторизованного дилера Chery. Запасной ключ следует хранить в безопасном месте на случай непредвиденных обстоятельств.



При нажатии небольшой кнопки ключ выдвигается из корпуса пульта дистанционного управления. Для удобства ношения ключ может быть убран внутрь пульта дистанционного управления.

### Центральный замок



Все двери автомобиля можно отпереть или запереть с помощью ключа, пульта дистанционного управления и переключателя на подлокотнике двери водителя.

Вы можете запереть и отпереть все двери автомобиля с помощью ключа, вставленного в замок двери водителя.

При нажатии кнопки блокировки  переключателя на подлокотнике двери водителя замки всех дверей будут заперты одновременно. При нажатии кнопки разблокировки  переключателя на подлокотнике двери водителя замки всех дверей будут отперты одновременно.



Для повышения вашей безопасности во время поездки все двери автомобиля должны быть закрыты.

### Замки дверей

Переднюю дверь можно запереть или отпереть снаружи с помощью ключа. Находясь в автомобиле, вы можете отпереть дверь с помощью среднего переключателя на подлокотнике двери водителя.

Если вам нужно запереть заднюю дверь, вы можете воспользоваться пультом дистанционного управления и после этого закрыть дверь при покидании автомобиля.



В жаркую солнечную погоду после выключения двигателя температура воздуха внутри салона быстро увеличивается. В таких условиях запрещается оставлять в автомобиле малолетних детей, инвалидов или домашних животных даже на непродолжительный срок, поскольку они могут серьезно пострадать или даже погибнуть. Поэтому, перед запираем дверей следует проверить, не остался ли кто-нибудь в салоне.

### Открытие крышки багажника

На панели управления кондиционером имеется кнопка отпирания крышки багажника. Для отпирания крышки багажника нужно нажать эту кнопку (показана на иллюстрации).

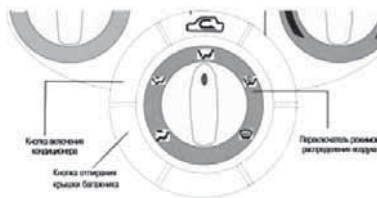

Либо воспользоваться для этого кнопкой на пульте дистанционного управления.

После отпирания крышки багажника автоматически включается плафон освещения багажника.

### Отпирание лючка заливной горловины топливного бака

Для отпирания лючка заливной горловины топливного бака нужно потянуть вверх рукоятку слева от сиденья водителя (показана на иллюстрации).

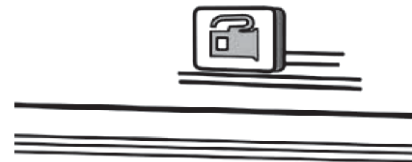

Как видно на иллюстрации, пробка топливного бака подвешена на специальном тросике.

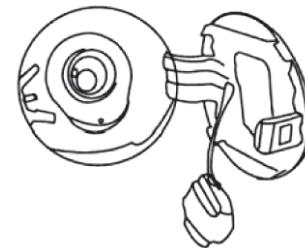



## Открытие капота двигателя

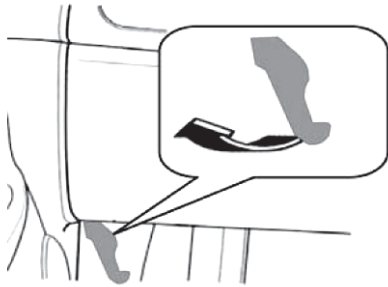

1. Рукоятка открывания капота двигателя находится у нижней части левой стороны передней панели.

Если потянуть эту рукоятку к себе, передний край капота немного поднимется.

2. Подойдите к передней части автомобиля и просуньте руку под переднюю кромку капота, где расположена предохранительная защелка. Отодвиньте эту защелку вправо и одновременно приподнимите капот.
3. Поднимите капот и зафиксируйте его в верхнем положении с помощью стойки.
4. При закрывании капота опустите его сначала на высоту 20-30 см над замком капота, а затем опустите.
5. После закрывания попробуйте приподнять капот, чтобы убедиться в надежности запирания капота.

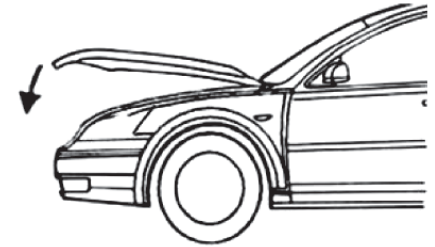

 При движении автомобиля капот должен быть полностью закрыт. Если вам показалось, что капот закрыт не полностью, то следует сразу же остановить автомобиль и надежно закрыть капот.

### **Система дистанционного управления замками с функцией противоугонной сигнализации(\*)**

Данная система предназначена для предотвращения несанкционированного проникновения в салон и багажник автомобиля. Сигнал пульта дистанционного управления не имеет мертвых зон в радиусе 6 метров. Поэтому автомобиль беспрепятственно получает сигнал с пульта дистанционного управления, находящегося на расстоянии до 6 метров от него. Если расстояние превышает указанную величину, то условия приема сигнала будут зависеть от окружающей обстановки.



На работу пульта дистанционного управления могут повлиять радиопомехи, что не позволит отпереть двери автомобиля. В этом случае для отпирания или запираания дверей следует воспользоваться ключом. На работу пульта дистанционного управления могут влиять также излучения других устройств (любительский радиопередатчик, медицинское устройство, мобильный телефон, пульт дистанционного управления, система сигнализации).

### **Запирание и отпирание дверей**

Нажмите один раз кнопку  на пульте дистанционного управления и все двери автомобиля будут заперты. Одновременно один раз мигнут все плафоны указателей поворота, что указывает на включение противоугонной сигнализации. При повторном нажатии этой кнопки все двери автомобиля будут отперты. Одновременно два раза мигнут все плафоны указателей поворота, что указывает на выключение противоугонной сигнализации.



Противоугонная сигнализация включается только в том случае, если все двери автомобиля и крышка багажника полностью закрыты. При включении режима противоугонной сигнализации 1) все четыре двери закрыты; 2) на передней панели постоянно мигает индикатор противоугонной сигнализации. Если противоугонная сигнализация не включается, то происходит следующее:

- 1. Все плафоны указателей поворота будут непрерывно включаться двойным миганием.
- 2. Индикатор противоугонной сигнализации останется выключенным.

## **Противоугонная сигнализация**

В случае попытки несанкционированного проникновения в автомобиль все плафоны указателей поворота будут непрерывно мигать в течение 28 секунд с одновременным включением звукового сигнала.

## **Замена элемента питания пульта дистанционного управления**

Если радиус действия пульта дистанционного управления постепенно уменьшается, то следует заменить элемент питания в нем. (Модель CR 2032 напряжением 3 В.)

Выполните следующие действия:

1. С помощью инструмента с плоским наконечником сдвиньте крышку пульта.
2. Осторожно выньте элемент питания из корпуса и затем установите новый элемент так, чтобы символ (+) был направлен вверх.
3. Установите крышку пульта в порядке, обратном снятию.



Использованный элемент питания нельзя выбрасывать в контейнеры с бытовыми отходами. При утилизации отработавших элементов питания следует соблюдать требования действующих правил.

### Электронная противоугонная система

Электронная противоугонная система (иммобилайзер) блокирует работу двигателя, что значительно повышает степень защиты автомобиля от угона.

В ней используются ключи со встроенными электронными чипами, электронная охранная сигнализация и блок управления двигателем. При попытке несанкционированного проникновения в автомобиль с помощью аналогичного ключа, но без чипа, двигатель не будет работать, что снижает вероятность угона автомобиля.

При потере ключа следует как можно скорее обратиться на сервисную станцию авторизованного дилера Chery для изготовления нового ключа. На сервисной станции имеется специальное электронное оборудование для изготовления нового ключа, что приведет к невозможности использования утерянного ключа для проникновения в ваш автомобиль.

Не допускается вносить изменения или дополнения в электронную противоугонную систему.

## II. СИДЕНЬЯ И СИСТЕМЫ БЕЗОПАСНОСТИ

### Сиденья

#### Правильное положение пассажира на сиденье



Сиденья, подголовники, ремни и подушки безопасности предназначены для защиты пассажиров. Правильное их использование обеспечивает более высокую степень защиты пассажиров в критических ситуациях. Поэтому следует выполнять следующие рекомендации:

- Спинка сиденья должна быть установлена в положение, близкое к вертикальному, при этом поясница сидящего пассажира должна плотно касаться спинки. Угол наклона спинки сиденья не должен превышать 25 градусов.
- Не придвигайте сиденье слишком близко к передней панели. При управлении автомобилем руки водителя на рулевом колесе должны быть немного согнуты. Также нужно слегка согнуть и ногу, чтобы было удобнее управлять педалями.
- Плечевая ветвь ремня безопасности должна располагаться на груди и проходить через плечо, не касаясь шеи. Поясная ветвь ремня безопасности должна располагаться как можно ближе к бедрам, но не на животе.

## Регулировка сиденья водителя

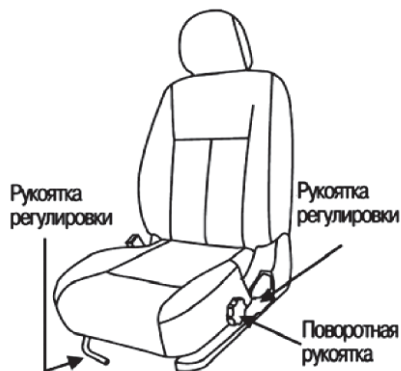

Рукоятка регулировки предназначена для изменения угла наклона спинки сиденья.

- Для регулировки угла наклона спинки сиденья нужно потянуть вверх рукоятку и наклонить спинку в нужное положение. После установки спинки сиденья в нужное положение следует отпустить рукоятку и выбранное положение спинки будет зафиксировано.

Поворотная рукоятка используется для регулировки сиденья по высоте.

- При вращении этой рукоятки по направлению часовой стрелки сиденье опускается. При вращении этой рукоятки против направления часовой стрелки сиденье поднимается.



Запрещается выполнять регулировку сиденья во время движения автомобиля, что может привести к потере управления и столкновению. Поэтому для обеспечения безопасности выполняйте регулировку сиденья после остановки автомобиля.

### Регулировка сиденья переднего пассажира

#### Регулировка наклона спинки сиденья переднего пассажира

Регулировка наклона спинки сиденья переднего пассажира выполняется аналогично регулировке наклона спинки сиденья водителя. Разница заключается лишь в расположении рукояток. При выполнении регулировки нужно сначала опереться о спинку сиденья, потянуть рукоятку регулировки, находящуюся на внешней стороне сиденья, и затем установить спинку в нужное положение, нажимая на нее спиной.

### Продольная регулировка сиденья

Продольное перемещение сиденья возможно при повороте вверх металлической ручки, расположенной в нижней передней части сиденья (см. иллюстрацию). После перемещения сиденья в нужное положение следует отпустить эту ручку и попытаться переместить сиденье вперед и назад, чтобы убедиться в надежной фиксации сиденья в выбранном положении.

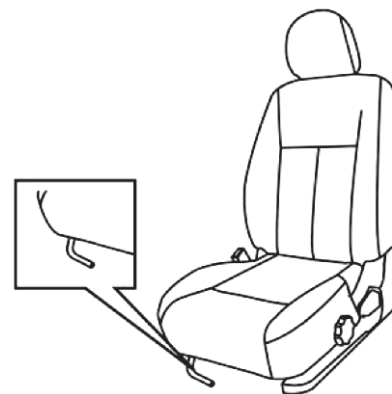

Для продольной регулировки переместите сиденье вперед или назад

### Подголовники передних сидений

На спинках передних сидений установлены регулирующие по высоте подголовники. Для обеспечения эффективной защиты пассажиры должны установить подголовники в соответствии со своим ростом.

### Подогрев передних сидений

Передние сиденья некоторых комплектаций Вашего автомобиля оборудованы подогревом. Клавиши включения подогрева расположены на боковых сторонах слева и справа центральной консоли передней панели. Подогрев сидений имеет два режима интенсивности: «LO» - минимальный и «HI» - максимальный.»

### Задние сиденья

#### Складывание задних сидений

Для складывания задних сидений нужно нажать кнопки, показанные на иллюстрации, и сложить спинки сидений в направлении, указанном стрелками на иллюстрации.

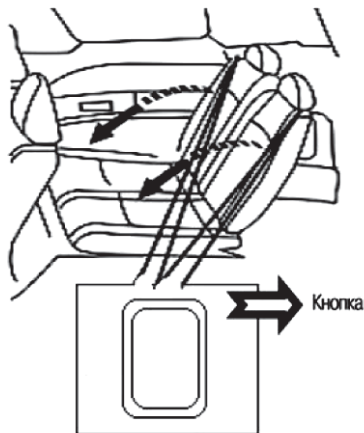

### Возвращение задних сидений в исходное положение

Для возвращения задних сидений в исходное положение нужно поднять их спинки в направлении, указанном стрелками на иллюстрации. При этом не нужно прикладывать к спинкам чрезмерного усилия, что может привести к поломке механизма регулировки спинок сидений.

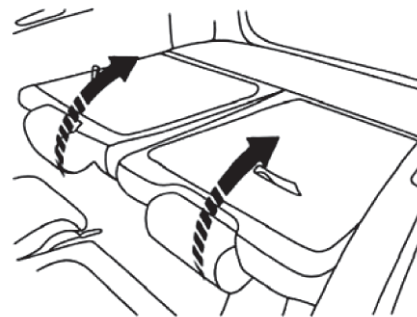



### Перевозка багажа

Для увеличения грузового пространства при перевозке громоздкого багажа следует сложить задние сиденья.

 При укладке перевозимых вещей в багажник автомобиля их следует располагать как можно ближе к заднему сиденью. Движение с открытыми задними дверями очень опасно, поскольку в салон автомобиля будут проникать отработавшие газы из открытого багажника.



 Если перевозимые вещи должны быть размещены в салоне автомобиля, их следует надежно закрепить в безопасном месте.

 Запрещается располагать перевозимые вещи на уровне выше спинок сидений.

Запрещается перевозить пассажиров на сложенных спинках сидений, поскольку во время движения незакрепленный багаж и пассажиры могут столкнуться друг с другом или выпасть из автомобиля, если произойдет резкое торможение или столкновение, что может привести к получению травм или смертельному случаю.





Во время движения автомобиля водитель и пассажиры должны быть пристегнуты ремнями безопасности. Не одевайте свободную и толстую одежду. Для обеспечения лучшей защиты следует всегда застегивать ремни безопасности.

## Ремни безопасности

При перевозке детей следует обязательно использовать ремни безопасности или специальные удерживающие устройства. Запрещается пристегиваться одним ремнем более чем одному человеку. Пристегнутый ремень должен плотно прилегать к телу и не быть перекрученным.

## Сигнализатор непристегнутого ремня безопасности





Сигнализатор непристегнутого ремня безопасности должен загораться после поворота замка зажигания в положение ON. Если ремень безопасности водителя был застегнут до поворота ключа зажигания, то сигнализатор ремней безопасности светиться не будет. Следует напоминать пассажирам о необходимости пристегнуться ремнями безопасности.

## Пристегивание ремня безопасности

Плавно вытяните ремень безопасности из инерционной катушки. Он может быть заблокирован, если приложить резкое усилие, либо при стоянке автомобиля на уклоне. Плечевая ветвь ремня безопасности должна располагаться на груди и проходить через плечо, а поясная ветвь должна располагаться как можно ближе к бедрам, но не на животе.

Для отстегивания ремня безопасности нужно нажать красную кнопку на его замке. После этого он автоматически втянется в инерционную катушку.

 Вставляйте запорную скобу ремня безопасности в замок до щелчка.

 Если при отстегивании ремня безопасности в автомобиле, находящемся на горизонтальной поверхности, запорную скобу не удается освободить из замка, то следует с силой нажать на нее и сразу же отпустить, после чего скоба освободится и ремень автоматически втянется в инерционную катушку.

### Ремень безопасности среднего сиденья заднего ряда



Длина этого ремня безопасности не может быть отрегулирована автоматически. При пользовании им следует вставить запорную скобу в замок до щелчка и затем вручную отрегулировать его длину так, чтобы он располагался как можно ближе к бедрам, но не на животе. Двухточечный ремень безопасности на центральном месте второго ряда сидений предназначен для фиксации багажа или ручной клади.

### Обслуживание ремней безопасности

#### Проверка ремней безопасности

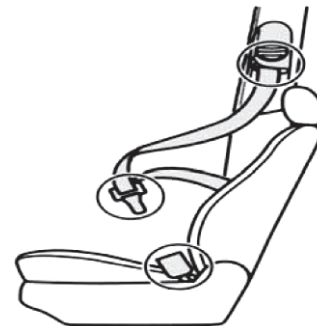

Периодически проверяйте состояние лент ремней безопасности.

Вытянутые (например, в результате столкновения) ленты следует заменить, а соответствующие детали нужно проверить на сервисной станции авторизованного дилера Chery.



Запрещается самостоятельно ремонтировать или смазывать инерционную катушку и замок ремня безопасности, либо заменять ленту ремня. В противном случае компания Chery не несет ответственности за возможные последствия.



Находясь в автомобиле, следует пристегивать ремни безопасности и находиться на должном расстоянии от рулевого колеса. Только использование ремня безопасности может обеспечить лучшую защиту пассажира при срабатывании надувной подушки безопасности.

### **Очистка ремней безопасности**

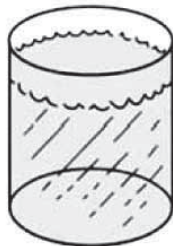

Для очистки ленты ремня безопасности применяйте раствор нейтрального моющего средства или чистую теплую воду. Для сушки используйте естественные условия: использование нагревательных приборов запрещено.



Запрещается применять химические вещества, горячую воду, отбеливатели или красящие вещества. Не допускайте попадания воды в инерционные катушки ремней безопасности.

### **Подушки безопасности (\*)**

Совместное применение подушек и ремней безопасности способствует снижению тяжести последствий при серьезном столкновении.



Наилучшая защита передних пассажиров может быть обеспечена только в том случае, если они располагаются на сиденьях так, как показано на правой верхней иллюстрации.



Срабатывание подушек безопасности сопровождается сильным хлопком и выделением неопасного дыма. Это нормальное явление.

## Фронтальные подушки безопасности



Расположение сиденья и угол наклона его спинки должны быть такими, чтобы обеспечить лучшую защиту при срабатывании подушки безопасности. Сидеть нужно в положении, близком к вертикальному, при этом поясница должна плотно касаться спинки. Угол наклона спинки сиденья не должен превышать 25 градусов. Не придвигайте сиденье слишком близко к передней панели. При управлении автомобилем руки водителя

на рулевом колесе должны быть немного согнуты. Такое положение является идеальным и способствует лучшей защите водителя при срабатывании подушки безопасности.

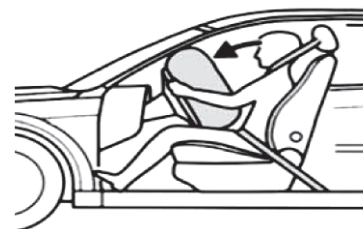

Срабатывание фронтальной подушки безопасности происходит при серьезном фронтальном столкновении или столкновении под углом 30 градусов. Подушка безопасности срабатывает в течение 0,03 - 0,055 секунды после столкновения. При касании тела водителя подушка станет выпускать содержащийся в ней газ, чтобы замедлить перемещение тела вперед. Незначительное фронтальное, заднее или боковое столкновение не вызывают срабатывания фронтальной подушки безопасности.

**Замечание:** срабатывание фронтальной подушки безопасности может вызвать сильный удар в днище кузова, например, о бордюрный камень, твердые препятствия на дороге, попадание колеса в глубокую выбоину и т. п.



Запрещается размещать любые предметы на накладке рулевого колеса и перед передними сиденьями.

## **Сигнализатор системы надувных подушек безопасности**



Если после поворота замка зажигания в положение «ON» этот сигнализатор на панели приборов включается примерно на 3 секунды и затем гаснет, то система надувных подушек безопасности исправна.

Если этот индикатор не включается, мигает или светится постоянно, то система надувных подушек безопасности неисправна. В этом случае автомобиль необходимо незамедлительно доставить на сервисную станцию авторизованного дилера Chery для проверки.

Это вопрос вашей безопасности!

Изготовитель подушек безопасности для этого автомобиля рекомендует заменять подушки через 10 лет эксплуатации из-за снижения эффективности их пиропатронов.

Если вы не знаете срока службы подушек безопасности, то следует обратиться за получением этих сведений на сервисную станцию авторизованного дилера Chery.

## 110 – БЕЗОПАСНОСТЬ



Во избежание несанкционированного срабатывания подушки безопасности ремонт рулевого колеса, рулевой колонки и системы подушек безопасности следует проводить на сервисной станции авторизованного дилера Chery.

**Информационная таблица по оснащению автомобиля средствами**

Положение сидения	Трехточечный ремень безопасности (тип устройства)	Наличие регулятора верхней точки крепления ремня по высоте	Подушка безопасности, место расположения
Первый ряд сидений			
Левое (1L)	Are4m AIRBAG	Имеется	Фронтальная, под накладкой рулевого колеса
Правое (1R)	Are4m AIRBAG	Имеется	Фронтальная, в передней панели
Второй ряд сидений			
Левое (2L)	Ar4m	Не имеется	Не применяется
Центральное (2C) *	Ar4m	Не имеется	Не применяется
Правое (2R)	Ar4m	Не имеется	Не применяется

\*При количестве мест = 5, включая место водителя

### Обеспечение безопасности детей (\*)

Перед установкой детского удерживающего устройства следует внимательно прочитать инструкцию изготовителя и данное Руководство.



Запрещается во время движения держать детей на руках или коленях.



Перевозить детей в возрасте до 12 лет или ростом менее 150 см следует с использованием специальных удерживающих устройств, например, кроваток для младенцев, детских сидений, специальных подушек и т.д. Детское сиденье должно соответствовать параметрам ребенка и быть сертифицировано.

Использование детского сиденья вместе с ремнем безопасности способствует обеспечению максимальной безопасности.

- Ребенок весом меньше 10 кг или в возрасте до 1 года должен перевозиться в удерживающем устройстве на заднем сиденье автомобиля с условием соблюдения правил установки и крепления. Наилучшим способом защиты в этом случае является установка устройства на заднем сиденье с расположением ребенка против направления движения.







- Ребенок в возрасте до 4 лет или весом от 10 до 18 кг должен перевозиться в удерживающем устройстве на заднем сиденье.



- Ребенок в возрасте от 4 до 12 лет или весом от 18 до 36 кг должен перевозиться на заднем сиденье с использованием специальной подушки. При использовании специальной подушки и ремня безопасности с регулируемой по высоте верхней точкой крепления следует убедиться, что плечевая ветвь ремня проходит через плечо ребенка. Специальная подушка нужна для того, чтобы плечевая ветвь ремня безопасности проходила

посередине плеча ребенка и не касалась шеи, а поясная ветвь располагалась как можно ближе к бедрам, но не на животе.



 На одном детском сиденье разрешается перевозить только одного ребенка. В соответствии с правилами дорожного движения запрещается перевозить детей на переднем сиденье. Для их перевозки следует использовать специальные удерживающие устройства.



 **Чрезвычайно опасно!** Запрещается устанавливать на переднем сиденье детское удерживающее устройство, в котором ребенок располагается лицом назад.

Чтобы избежать, риска получения повреждений и причинения вреда здоровью, детей следует перевозить с применением детских удерживающих устройств. Детские удерживающие устройства должны быть универсальной категории (предназначенные для фиксации к сидению автомобиля штатным, трехточечным ремнем безопасности), подобраны в соответствии с физическими параметрами ребенка и соответствовать нормам Правил ЕЭК ООН № 44.

Перед установкой детского удерживающего устройства внимательно ознакомьтесь с инструкцией по эксплуатации и рекомендациям по установке изготовителя устройства.

### Таблица пригодности установки детских удерживающих устройств для различных сидений:

Весовая категория		Расположение сиденья (либо другое место в автомобиле)		
		Переднее сиденье пассажира	Заднее боковое сиденье	Заднее центральное сиденье
Категория 0	до 10 кг	X	U+	X
Категория 0+	до 13 кг	X	U+	X
Категория I	9-18 кг	X	U	X
Категория II	15-25 кг	X	U	X
Категория III	22-36 кг	X	U	X

Условные обозначения, вносимые в таблицу, выше:

U+= пригодно для универсальной категории детских удерживающих устройств, официально утвержденных (сертифицированных) для этой весовой группы, устанавливаемых спинкой назад (по ходу движения).

U = пригодно для универсальной категории детских удерживающих устройств, официально утвержденных (сертифицированных) для этой весовой группы.

X = место для сидения, не пригодное для детей этой весовой группы.

### Предупреждение!!!

Система крепления детских удерживающих устройств типа ISOFIX не применяется. Всегда перевозите детей с применением детских удерживающих устройств.

Каждый ребенок должен перевозиться с применением детского удерживающего устройства подобранному в соответствии с его параметрами.

Всегда закрепляйте детское удерживающее устройство в соответствии с рекомендациями изготовителя устройства.

Не оставляйте детей в автомобиле без присмотра. Не позволяйте детям играть с ремнями безопасности.

## Глава 05 Действия в экстренных ситуациях

<b>Индикатор аварийной световой сигнализации</b> .....	05-119	Меры предосторожности при замене поврежденного колеса .....	05-124
<b>Функция работы двигателя в аварийном режиме</b> .....	05-119	<b>Запасное колесо</b> .....	05-124
<b>Своевременная заправка топливом</b> .....	05-119	<b>Замена поврежденного колеса</b> .....	05-124
<b>Правила пользования заправочным пистолетом</b> .....	05-120	<b>Домкрат</b> .....	05-125
<b>Замена ламп в наружных световых приборах</b> .	05-120	<b>Опоры для домкрата</b> .....	05-125
Лампы для фар .....	05-121	<b>Демонтаж колеса</b> .....	05-126
Лампы противотуманных фар .....	05-121	<b>Установка колеса</b> .....	05-127
Лампы для задних фонарей .....	05-121	<b>Аккумуляторная батарея</b> .....	05-127
Лампы подсветки номерного знака .....	05-121	<b>Меры предосторожности</b> .....	05-127
<b>Регулировка угла наклона ближнего света фар</b> .....	05-121	<b>Запуск двигателя от дополнительной аккумуляторной батареи</b> .....	05-130
<b>Плавкие предохранители и реле</b> .....	05-122	<b>Подключение соединительных проводов</b> .....	05-130
<b>Плавкие предохранители</b> .....	05-122	<b>Пуск двигателя</b> .....	05-131
<b>Плавкие вставки</b> .....	05-122	<b>Отключение соединительных проводов</b> .....	05-131
Замена плавких предохранителей .....	05-123	<b>Буксировка автомобиля</b> .....	05-132
<b>Блок плавких предохранителей в моторном отсеке</b> .....	05-123	<b>Цепи противоскольжения</b> .....	05-133
Блок плавких предохранителей в салоне автомобиля .....	05-124		



## ИНДИКАТОР АВАРИЙНОЙ СВЕТОВОЙ СИГНАЛИЗАЦИИ



Аварийная световая сигнализация используется только для предупреждения других участников движения об опасности, которую может создать ваш автомобиль. Нажмите кнопку аварийной световой сигнализации при вынужденной остановке в местах, где она запрещена или в других случаях, предусмотренных Правилами дорожного движения. Для выключения аварийной световой сигнализации снова нажмите эту кнопку. Аварийная световая сигнализация работает и при выключенном зажигании.

## ФУНКЦИЯ РАБОТЫ ДВИГАТЕЛЯ В АВАРИЙНОМ РЕЖИМЕ

Система управления двигателем этого автомобиля имеет функцию работы в аварийном режиме, которая обеспечивает возможность движения автомобиля даже при ее неисправности. Но в аварийном режиме работы характеристики двигателя снижаются.

 В этом случае автомобиль необходимо немедленно доставить на сервисную станцию авторизованного дилера Chery для проверки.

## СВОЕВРЕМЕННАЯ ЗАПРАВКА ТОПЛИВОМ

 Если указатель показывает низкий уровень топлива или включился соответствующий сигнализатор, то следует как можно скорее заправить бак топливом.

Если в баке остается слишком мало топлива и включается соответствующий сигнализатор, то двигатель будет работать неустойчиво. В этом случае необходимо двигаться на ближайшую заправочную станцию.



В противном случае двигатель заглохнет, будет затруднен его последующий пуск, двигатель может быть поврежден и возникнет необходимость обратиться за помощью на сервисную станцию авторизованного дилера Chery.

### ПРАВИЛА ПОЛЬЗОВАНИЯ ЗАПРАВОЧНЫМ ПИСТОЛЕТОМ

- Заправочный пистолет должен быть полностью вставлен в заливную горловину топливного бака. Не наклоняйте его в заливной горловине.
- При использовании автоматического заправочного пистолета прекращение подачи топлива означает, что бак заправлен полностью. В этом случае не следует пытаться продолжить заправку бака. Аналогичная ситуация возникает, когда

в баке нет компенсационного пространства. С увеличением температуры топливо расширяется, и бак может быть переполнен.

- После заправки бака топливом нужно плотно закрыть пробку заливной горловины.
- Если на автомобиле предполагается перевозить топливо в канистре, то следует предварительно изучить соответствующие национальные законы и предписания.
- Для обеспечения безопасности рекомендуем не перевозить на автомобиле топливо в канистре, если она может быть повреждена и топливо вытечет наружу, создавая угрозу воспламенения.

### ЗАМЕНА ЛАМП В НАРУЖНЫХ СВЕТОВЫХ ПРИБОРАХ

За исключением экстренных ситуаций, самостоятельная замена владельцем ламп в фарах не рекомендуется. При необходимости выполнить такую операцию следует предварительно выключить фары и зажигание.

Запрещается прикасаться пальцами к стеклянной колбе лампы. В противном случае при нагреве включенной лампы вещества с отпечатков пальцев будут испаряться и загрязнят отражатель фары.

При замене перегоревшей лампы используйте только лампы аналогичного типа и мощности. Перед установкой лампы следует проверить ее характеристики.



### Лампы для фар

Ближний свет - H7 12В 55Вт

Дальний свет - H1 12В 55Вт

Указатели поворотов -  
PY21W 12В 21Вт

Габаритные огни - W5W 12В 5Вт

### Лампы противотуманных фар

H1 12В 55Вт

### Лампы для задних фонарей

Стоп-сигнал и габаритные огни -  
P21/5W 12В 21/5Вт

Лампы заднего хода -  
H21W 12В 21Вт

Лампы указателей поворотов -  
P21W 12В 21Вт

Задние противотуманные фары -  
P21W 12В 21Вт

### Лампы подсветки номерного знака

W5W 12В 5 Вт



После замены лампы ближнего, дальнего света или противотуманной фары необходимо выполнить регулировку света фар.

### РЕГУЛИРОВКА УГЛА НАКЛОНА БЛИЖНЕГО СВЕТА ФАР

Правильная регулировка света фар непосредственно влияет на безопасность движения. Поэтому для выполнения такой регулировки следует использовать только специальное оборудование. Изучите соответствующие национальные законы и предписания.

### ПЛАВКИЕ ПРЕДОХРАНИТЕЛИ И РЕЛЕ



Перед заменой плавких предохранителей и реле необходимо выключить зажигание и все потребители электроэнергии.

Для замены перегоревших предохранителей следует использовать предохранители того же номинала. Расположение блока с основными предохранителями и реле показано на иллюстрации.

Для замены предохранителей нужны определенные знания.

Мы советуем иметь в автомобиле несколько запасных предохранителей для использования в экстренных случаях.

На сервисных станциях авторизованного дилера Chery имеются предохранители различных номиналов.

Перегоревший предохранитель можно определить при его извлечении.

Все предохранители вставного типа.

### ПЛАВКИЕ ПРЕДОХРАНИТЕЛИ



Цветовая маркировка предохранителей	
Цвет	Предельная сила тока, А
Светло-коричневый	5
Коричневый	7,5
Красный	10
Синий	15
Светло-зеленый	20

### ПЛАВКИЕ ВСТАВКИ



Цветовая маркировка плавких вставок	
Цвет	Предельная сила тока, А
Зеленый	30
Оранжевый	40
Желтый	60

 Запрещается использовать плавкие предохранители с большим номинальным током, чем указано на крышке блока предохранителей. В противном случае защищаемая им цепь может выйти из строя или произойдет возгорание.



Любое несанкционированное вмешательство в систему электрооборудования или систему питания может повлиять на работоспособность автомобиля и вызвать неисправность, возгорание или выход из строя систем безопасности. Поэтому рекомендуем любые работы, связанные с системой электрооборудования или системой питания, либо заменой реле выполнять на сервисной станции авторизованного дилера Chery.

### Замена плавких предохранителей

В блоке плавких предохранителей вашего автомобиля имеется специальный пинцет для извлечения перегоревших предохранителей.

## БЛОК ПЛАВКИХ ПРЕДОХРАНИТЕЛЕЙ В МОТОРНОМ ОТСЕКЕ

Этот блок плавких предохранителей установлен в левой стороне моторного отсека на аккумуляторной батарее. Для проверки или замены предохранителей нужно освободить защелку и поднять вверх крышку блока плавких предохранителей, после чего снять ее с корпуса блока (символ «В+» относится к подводу питания этого блока).

### Блок плавких предохранителей в салоне автомобиля

Этот блок плавких предохранителей установлен в левой части передней панели. Доступ к нему обеспечивает при открывании отдельной крышки. Контроль и замена предохранителей возможна после открытия этой крышки.

### Меры предосторожности при замене поврежденного колеса

 Перед подъемом кузова автомобиля с помощью домкрата следует выполнить следующие меры предосторожности.

1. Остановите автомобиль в подходящем месте и убедитесь, что при замене поврежденного колеса вы не будете мешать движению других автомобилей и не подвергните себя опасности.
2. Убедитесь в том, что автомобиль стоит на твердом и горизонтальном основании. При необходимости подложите под колеса автомобиля противооткатные упоры.
3. Убедитесь в том, что передние колеса установлены в положение прямолинейного движения.

4. Включите стояночный тормоз, перемещением рычага стояночного тормоза вверх.

### ЗАПАСНОЕ КОЛЕСО

Запасное колесо находится в специальном углублении в полу багажника.

### ЗАМЕНА ПОВРЕЖДЕННОГО КОЛЕСА

Откройте крышку багажника, поднимите коврик на его полу, отверните ручкой гайку крепеля запасного колеса в направлении против часовой стрелки и выньте запасное колесо.

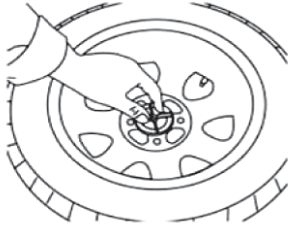



При укладке запасного или поврежденного колеса в багажник нужно установить крепежный болт на полу углубления в монтажное отверстие колеса и завернуть рукой гайку крепления запасного колеса в направлении по часовой стрелке.

## ДОМКРАТ

Домкрат находится в багажнике слева от запасного колеса.

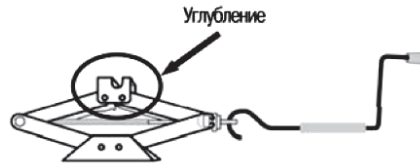
 Используйте этот домкрат только в случае замены поврежденного колеса. Запрещается находиться под автомобилем, когда он поднят на домкрате.



 Максимально допустимая нагрузка на домкрат составляет 1000 кг.

## ОПОРЫ ДЛЯ ДОМКРАТА

Домкрат следует устанавливать только под специальные опоры под порогами кузова, показанные на иллюстрации. Углубление в верхней головке домкрата должно упираться в углубление в кузове автомобиля.

Домкрат должен находиться как можно ближе к поврежденному колесу.

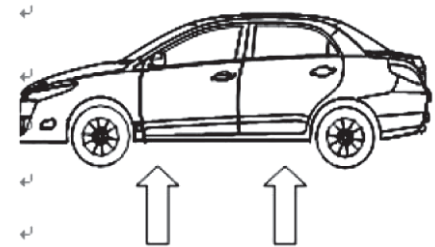

Опора для домкрата у передних колес автомобиля (на иллюстрации закрашена черным цветом).

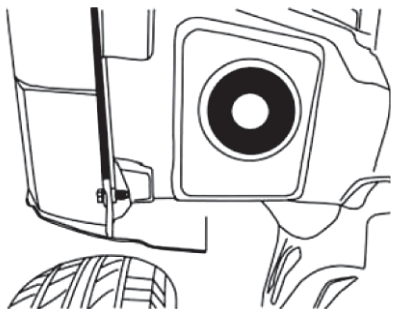

Опора для домкрата у задних колес автомобиля (на иллюстрации закрашена черным цветом).

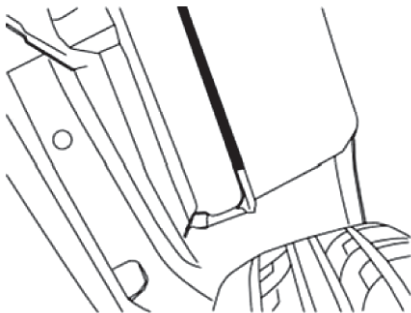

### ДЕМОНТАЖ КОЛЕСА

1. Убедитесь в том, что автомобиль стоит на твердом и горизонтальном основании, а передние колеса установлены в положение прямолинейного движения
2. Выключите зажигание.
3. Попросите пассажиров покинуть автомобиль и включите стояночный тормоз.
4. При необходимости подложите под колеса автомобиля противооткатные упоры, чтобы предотвратить самопроизвольное перемещение автомобиля.
5. Для отворачивания болтов крепления колеса предназначен специальный колесный ключ, показанный на рисунке.
6. Основание домкрата должно полностью опираться на ровную твердую поверхность.
7. Положение домкрата при упоре в кузов автомобиля должно быть

вертикальным.

8. Поднимайте автомобиль на домкрате до полного вывешивания поврежденного колеса.
9. Отверните гайки крепления колеса.

## УСТАНОВКА КОЛЕСА

1. Установите колесо на ступицу и совместите крепежные отверстия на колесе и на ступице. Заверните гайки крепления колеса в направлении часовой стрелки.
2. Затяжку гаек крепления колеса нужно выполнять в показанной на иллюстрации последовательности в два или три приема (момент затяжки  $110 \pm 10 \text{ Н} \cdot \text{м}$ ).

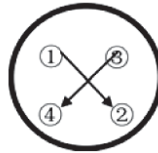

3. Опустите автомобиль и удалите домкрат.
4. Уложите домкрат и поврежденное колесо в багажник и закрепите их.
5. При возможности, доставьте автомобиль на сервисную станцию авторизованного дилера Chery для проверки момента затяжки гаек крепления колеса и давления воздуха в шине.
6. Если запасное колесо долго находится в багажнике, то давление воздуха в его шине должно быть немного больше рекомендуемого изготовителем.

## АККУМУЛЯТОРНАЯ БАТАРЕЯ

Ваш автомобиль укомплектован необслуживаемой свинцово-кислотной аккумуляторной батареей напряжением 12 В.

## МЕРЫ ПРЕДОСТОРОЖНОСТИ

 При работе с аккумуляторной батареей следует соблюдать следующие меры предосторожности.



- Электролит аккумуляторной батареи представляет собой раствор кислоты.

- Надевайте защитные очки и перчатки. Остерегайтесь попадания электролита или частиц свинца на открытые участки тела или одежду. Не наклоняйте аккумуляторную батарею, чтобы электролит не вылился из нее. При попадании электролита в глаза следует немедленно промыть их чистой водой в течение нескольких минут и сразу же обратиться за медицинской помощью. Если электролит попал на открытые участки тела или одежду, нейтрализуйте его с помощью щелочной воды (мыла) и затем промойте их чистой водой. При проглатывании электролита немедленно обратитесь за медицинской помощью.



- Храните аккумуляторную батарею в месте, недоступном для детей.



- В процессе зарядки аккумуляторной батареи выделяется взрывоопасный газ. Поэтому запрещается приближаться к аккумуляторной батарее с открытым пламенем, искрящими предметами и курить возле нее.
- При проведении работ с электрооборудованием следует избегать искрения. Запрещается соединять выводы аккумуляторной батареи друг с другом. В противном случае произойдет короткое замыкание с сильным искрообразованием, что может привести к получению травм.



- Электронная система зажигания работает под высоким напряжением. Поэтому при работающем двигателе или включенном зажигании запрещается прикасаться к компонентам этой системы.



- Снятие и установка

При снятии и установке аккумуляторной батареи следует соблюдать следующие меры предосторожности.

1. При замене аккумуляторной батареи на новую нужно использовать только свинцово-кислотную аккумуляторную батарею. Параметры новой аккумуляторной батареи должны соответствовать параметрам заменяемой батареи. Для получения сведений о параметрах требуемой аккумуляторной батареи следует обратиться на сервисную станцию авторизованного дилера Chery.
2. Перед снятием аккумуляторной батареи следует выключить зажигание и все потребители электроэнергии, а после этого в первую очередь отсоединить провод от «отрицательного» вывода батареи.
3. Избегайте одновременного касания металлическим инструментом обоих выводов аккумуляторной батареи

или случайного контакта «положительного» полюса и кузова автомобиля.

4. При подключении проводов к аккумуляторной батарее сначала нужно присоединить «положительный» (+), а затем «отрицательный» (-) провод.
5. Если провода аккумуляторной батареи были отсоединены, то в первое время после их присоединения возможны нарушения нормальной работы автомобиля. Это указывает на то, что система управления двигателем адаптируется к этому двигателю. Такое явление не свидетельствует о каких-либо неисправностях.



Отработавшая аккумуляторная батарея содержит серную кислоту и свинец, поэтому ее нельзя выбрасывать в контейнеры с бытовыми отходами. Пожалуйста, отвезите ее в специализированный приемный пункт.



### ЗАПУСК ДВИГАТЕЛЯ ОТ ДОПОЛНИТЕЛЬНОЙ АККУМУЛЯТОРНОЙ БАТАРЕИ

Если аккумуляторная батарея вашего автомобиля разряжена, то для пуска двигателя можно использовать аккумуляторную батарею другого автомобиля.

При этом подключать можно только аккумуляторную батарею с таким же номинальным напряжением (12 В). Используйте удлинительные кабели с изолированными зажимами и проводами подходящей длины. Не отклю-

чайте провода от аккумуляторной батареи своего автомобиля.

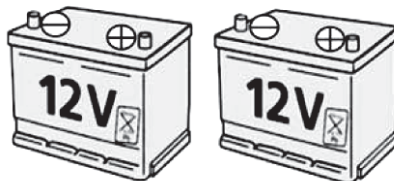

### ПОДКЛЮЧЕНИЕ СОЕДИНИТЕЛЬНЫХ ПРОВОДОВ

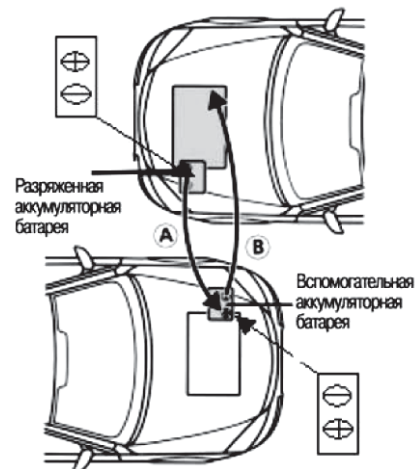

1. Автомобили ни в коем случае не должны касаться друг друга.
2. Выключите двигатель и другое ненужное электрооборудование.

3. Подключите «положительный» (+) вывод разряженной аккумуляторной батареи к «положительному» (+) выводу аккумуляторной батареи другого автомобиля с помощью кабеля А.
4. Подключите один из зажимов кабеля В к «отрицательному» (-) выводу аккумуляторной батареи другого автомобиля, а затем другой зажим кабеля В к металлической детали двигателя автомобиля с разряженной аккумуляторной батареей.
5. Убедитесь в том, что удлинительные кабели не касаются вращающихся деталей в моторных отсеках обоих автомобилей.



Запрещается подключать кабель к «отрицательному» (-) выводу разряженной аккумуляторной батареи.

### ОТКЛЮЧЕНИЕ СОЕДИНИТЕЛЬНЫХ ПРОВОДОВ

Сначала нужно отсоединить кабель В (-), а затем кабель А (+).

### ПУСК ДВИГАТЕЛЯ

1. Двигатель автомобиля с дополнительной аккумуляторной батареей должен работать с повышенной частотой вращения коленчатого вала.
2. Начните пуск двигателя с разряженной батареей. Попытка пуска двигателя не должна превышать одной минуты.
3. До отсоединения удлинительных кабелей двигателя обоих автомоби

 Для уменьшения скачка напряжения при отсоединении кабелей следует включить вентилятор системы отопления и электрический обогреватель заднего стекла автомобиля с разряженной батареей. Запрещается включать фары вместо электрического обогревателя заднего стекла, поскольку скачок напряжения может вызвать перегорание ламп фар.

### БУКСИРОВКА АВТОМОБИЛЯ

Для буксировки автомобиль оснащен спереди и сзади буксирными петлями. Передняя буксирная петля находится за решеткой бампера, которую необходимо аккуратно удалить с помощью плоской отвертки подходящего размера (см. рисунок).

Задняя буксирная петля находится за заглушкой, расположенной в правой нижней части бампера. Во время буксировки нужно осторожно управлять буксирующим автомобилем, чтобы предотвратить дергание буксируемого автомобиля. Если усилие на тросе при таком дергании будет слишком велико, то оно приведет к повреждению автомобиля.



### ЦЕПИ ПРОТИВОСКОЛЬЖЕНИЯ

Цепи противоскольжения предназначены для движения по заснеженным дорогам и могут использоваться как с зимними, так и с летними шинами. Цепи противоскольжения следует устанавливать только на ведущие, т.е. передние, колеса автомобиля.

Для предотвращения повреждения декоративных колпаков колес перед установкой цепей противоскольжения следует снять эти колпаки с передних колес.

После снятия цепей противоскольжения нужно сразу же поставить декоративные колпаки на место.



1. При использовании цепей противоскольжения скорость движения автомобиля не должна превышать 50 км/ч.
2. Цепи противоскольжения следует снять с колес сразу же после выезда на свободную от снега дорогу.



## Глава 06 Техническое обслуживание

Техническое обслуживание .....	06-137	Генератор.....	06-147
Услуги, предлагаемые сервисными станциями авторизованного дилера Chery .....	06-137	Омыватель ветрового стекла .....	06-148
Контрольные операции, выполняемые владельцем .....	06-138	Щетки очистителя ветрового стекла .....	06-148
Замена щеток очистителя ветрового стекла...			06-148
Регламент и организация технического обслуживания .....	06-139	Шины .....	06-149
График технического обслуживания.....	06-140	Замена шин .....	06-150
Позиции для технического обслуживания в моторном отсеке .....	06-141	Приводной ремень.....	06-152
Проверка уровня масла в двигателе.....	06-142	Очистка фар .....	06-152
Крышка маслозаливной горловины двигателя	06-143	Очистка заднего стекла .....	06-152
Тормозная жидкость .....	06-144	Защита от коррозии днища кузова .....	06-152
Расширительный бачок системы охлаждения	06-145	Очистка колес .....	06-153
Долив охлаждающей жидкости .....	06-146	Предупреждение .....	06-153
Проверка уровня масла в коробке передач ....	06-146	Мелкий ремонт лакокрасочного покрытия кузова .....	6-153
Проверка уровня рабочей жидкости усилителя рулевого управления.....	06-147	Защита лакокрасочного покрытия кузова .....	06-153
Аккумуляторная батарея.....	06-147	Уход за отделкой из натуральной кожи .....	06-154
		Очистка радиатора .....	06-154





Регулярное техническое обслуживание исключительно важно для безопасной эксплуатации вашего автомобиля. Пожалуйста, строго соблюдайте регламент технического обслуживания, приведенный в данном Руководстве. Это поможет сохранить хорошее техническое состояние вашего автомобиля и продлит срок его службы. Кроме того, регулярное техническое обслуживание автомобиля помогает обнаружить и устранить скрытые дефекты и своевременно предотвратить аварии. В данной главе приведено описание регулярного технического обслуживания и методы контроля. Внимательно изучите содержание этой главы!

## **ТЕХНИЧЕСКОЕ ОБСЛУЖИВАНИЕ**

Техническое обслуживание делится на два вида: это текущее техническое обслуживание, которое может быть выполнено владельцем автомобиля, и регулярное техническое обслуживание, проверки и ремонт, которые следует проводить на сервисной станции авторизованного дилера Chery.

Пожалуйста, строго соблюдайте рекомендации данного Руководства, относящиеся к бензину, маслам и рабочим жидкостям, используемым в вашем автомобиле. В противном случае последний может быть выведен из строя.

## **УСЛУГИ, ПРЕДЛАГАЕМЫЕ СЕРВИСНЫМИ СТАНЦИЯМИ АВТОРИЗОВАННОГО ДИЛЕРА CHERY**

Только применение оригинальных запасных частей и материалов может обеспечить нормальную эксплуатацию вашего автомобиля. Внимание: только компания Chery Automobile Co., Ltd. поставляет оригинальные запасные части авторизованным сервисным станциям Chery по всей стране, поэтому приобрести оригинальные запасные части вы можете только на авторизованных сервисных станциях Chery.

Специальные сервисные станции Chery являются единственными профессиональными ремонтными организациями, авторизованными Chery Automobile Co., Ltd., с квалифицированным персоналом, прошедшим обучение в компании Chery Automobile Co., Ltd. Этот персонал обеспечит наивысшее качество послепродажного обслуживания вашего автомобиля. Если вы не удовлетворены качеством выполненных работ, обращайтесь непосредственно в компанию: ЗАО «ЧЕРИ АВТОМОБИЛИ РУС», 125445, Россия, г. Москва, ул. Беломорская, д. 40, стр. 3, или позвоните по номеру горячей линии клиентской службы: 8-800-555-999-8, и мы как можно скорее постараемся устранить ваши проблемы. Не забудьте указать модель автомобиля, номер кузова, номер двигателя, пробег и дату его продажи.

### **КОНТРОЛЬНЫЕ ОПЕРАЦИИ, ВЫПОЛНЯЕМЫЕ ВЛАДЕЛЬЦЕМ**

Регулярно проверяйте уровни рабочих жидкостей и доливайте их при необходимости. Проверяйте давление воздуха в шинах, работу осветительных приборов и тормозной системы. Следите за световыми сигнализаторами. (См. Регламент технического обслуживания далее в этой главе).

Для упрощения контроля за уровнем тормозной жидкости, охлаждающей жидкости двигателя и рабочей жидкости усилителя рулевого управления бачки для них выполнены полупрозрачными.



Электронная система зажигания работает под высоким напряжением. Поэтому при работающем двигателе или включенном зажигании запрещается прикасаться к компонентам этой системы.



Перед выполнением работ в моторном отсеке необходимо выключить зажигание. Даже при выключенном зажигании вентилятор системы охлаждения двигателя может вновь включиться. Поэтому будьте осторожны, чтобы ваши руки, волосы или одежда не попали в зону вращения лопастей вентилятора или приводного ремня.

## РЕГЛАМЕНТ И ОРГАНИЗАЦИЯ ТЕХНИЧЕСКОГО ОБСЛУЖИВАНИЯ



Пользуйтесь только специально оборудованными автомобильными мойками, чтобы не загрязнять окружающую среду.



Для утилизации отработанного масла, тормозной жидкости, антифриза, аккумуляторной батареи и шин пользуйтесь услугами официально разрешенными пунктами сбора и утилизации, либо обратитесь к их изготовителям. Запрещается использовать для их утилизации систему сбора бытового мусора или коммунальную систему канализации. Любой гражданин должен заботиться об охране окружающей среды.

### ГРАФИК ТЕХНИЧЕСКОГО ОБСЛУЖИВАНИЯ

#### Контрольный осмотр:

Исправность наружных и внутренних осветительных приборов. Замените перегоревшие или тусклые лампы и очистите рассеиватели всех наружных осветительных приборов

#### Контроль при каждой заправке топливом:

- Уровень моторного масла
- Уровень тормозной жидкости
- Уровень жидкости для омывателя ветрового стекла

#### Контроль при каждой заправке топливом:

- Состояние шин и величина давления воздуха в них (только для холодных шин)
- Проверка всех шлангов системы вентиляции картера двигателя на отсутствие следов истирания и разрывов.

#### Ежемесячная проверка:

- Уровень охлаждающей жидкости на холодном двигателе
- Отсутствие утечек из агрегатов, трубопроводов, шлангов и топливного бака

#### Ежемесячная проверка:

- Уровень тормозной жидкости
- Уровень рабочей жидкости усилителя рулевого управления
- Работа кондиционера воздуха
- Работа стояночного тормоза
- Работа звукового сигнала
- Затяжка резьбовых соединений
- Давление воздуха в шине запасного колеса

## ПОЗИЦИИ ДЛЯ ТЕХНИЧЕСКОГО ОБСЛУЖИВАНИЯ В МОТОРНОМ ОТСЕКЕ

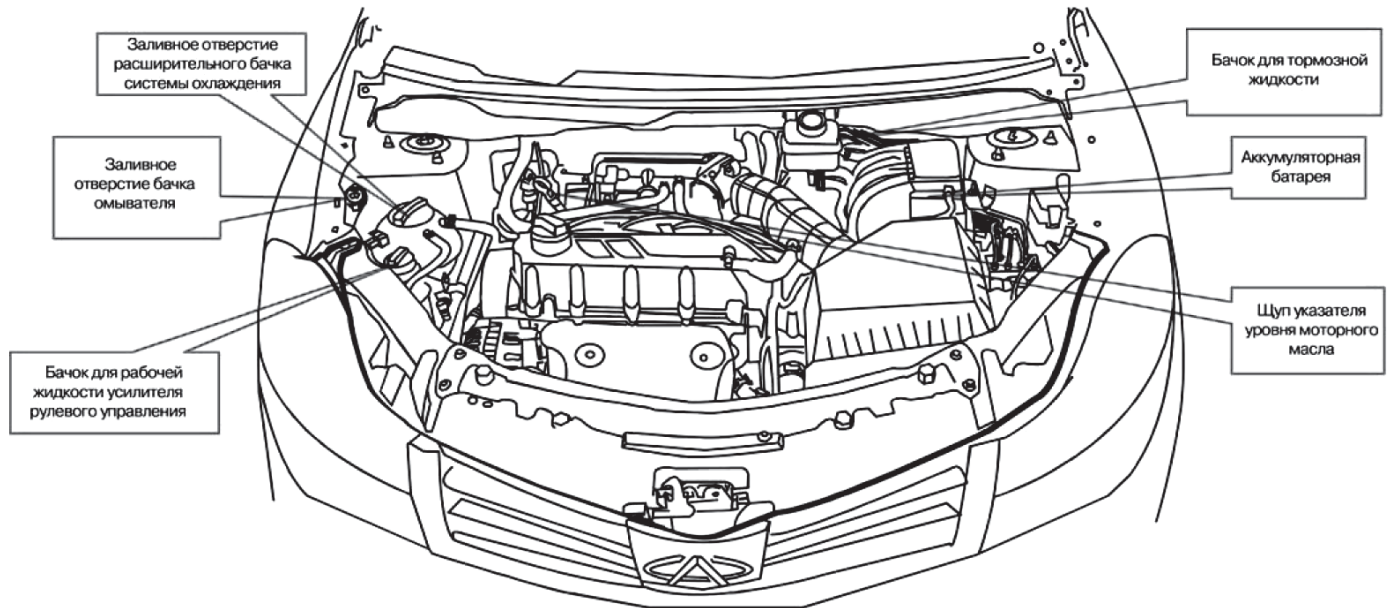

### ПРОВЕРКА УРОВНЯ МАСЛА В ДВИГАТЕЛЕ

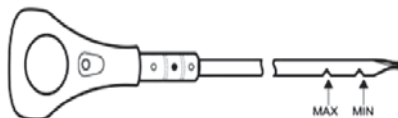

На величину расхода моторного масла влияет несколько факторов. Расход моторного масла новым двигателем достигнет нормативной величины при пробеге автомобилем примерно 5000 км. При высоких нагрузках расход моторного масла возрастает.

Необходимо регулярно проверять уровень моторного масла, например, перед каждой продолжительной поездкой.

При проверке уровня масла автомобиль должен находиться на горизонтальной опорной поверхности. Выключите зажигание и подождите несколько минут, чтобы масло стекло в поддон двигателя (при низкой температуре окружающего воздуха или при неполнотой прогрева двигателя может потребоваться больше времени для ожидания). Перед проверкой уровня моторного масла не следует запускать двигатель. Извлеките масляный щуп и протрите его чистой ветошью, после чего вставьте его на место, а затем снова извлеките для проверки.

Если уровень масла находится между метками MIN и MAX на конце щупа, то доливать масло не требуется. При горячем моторном масле его уровень может быть выше отметок на щупе из-за теплового расширения.

Если уровень масла находится на метке MIN или ниже нее, то следует долить рекомендуемое компанией Chery моторное масло в таком количестве, чтобы его уровень находился между метками MIN и MAX. Более подробные сведения приведены в главе «Характеристики автомобиля. Рекомендуемые эксплуатационные материалы».

Если изменение уровня масла сопровождалось включением индикатора низкого давления масла на приборной панели при работающем двигателе, посторонними звуками работы двигателя, потерей мощности или течью масла из двигателя, Вам необходимо немедленно прекратить эксплуатацию автомобиля и обратиться в авторизованный сервисный центр Chery.

## КРЫШКА МАСЛОЗАЛИВНОЙ ГОРЛОВИНЫ ДВИГАТЕЛЯ



Для снятия крышки маслозаливной горловины двигателя нужно вращать ее против направления часовой стрелки и вынуть из горловины. Запрещается снимать эту крышку при работающем двигателе.

При установке крышки на место нужно вращать ее по направлению часовой стрелки до щелчка.



Запрещается заливать в двигатель присадки для моторного масла или средства для обработки двигателя. Они не только не нужны, но и в ряде случаев могут вызвать повреждение двигателя, на которое гарантийные обязательства не распространяются.



Запрещается выбрасывать пустые емкости из-под моторного масла в контейнеры с бытовыми отходами. Пожалуйста, отвезите их в специализированный приемный пункт.

### ТОРМОЗНАЯ ЖИДКОСТЬ

 Если тормозная жидкость попала на окрашенные поверхности кузова, следует немедленно удалить ее с помощью влажной губки или промыть поверхность большим количеством воды.



Бачок для тормозной жидкости находится в левой задней (по направлению движения) стороне моторного отсека. Уровень тормозной жидкости должен находиться между метками MIN и MAX на корпусе бачка. Если уровень тормозной жидкости находится ниже метки MIN, то на приборной панели загорится сигнализатор неисправности тормозной системы.

Долейте тормозную жидкость, рекомендуемую компанией Chery (см. главу “Характеристики автомобиля. Рекомендуемые эксплуатационные материалы”), или немедленно доставьте автомобиль на сервисную станцию авторизованного дилера Chery для проверки тормозной системы на наличие утечек.

Избегайте попадания загрязнений в тормозную систему, что может привести к столкновению при выходе тормозной системы из строя.

 Избегайте попадания тормозной жидкости на открытые участки тела или в глаза. При попадании тормозной жидкости на открытые участки тела или в глаза их следует промыть большим количеством воды и немедленно обратиться за медицинской помощью.



## РАСШИРИТЕЛЬНЫЙ БАЧОК СИСТЕМЫ ОХЛАЖДЕНИЯ

 Не снимайте крышку заливной горловины расширительного бачка при работающем или неостывшем двигателе. В противном случае вы можете получить сильные ожоги охлаждающей жидкостью, выходящей из горловины, или вызвать коррозию других деталей.

Уровень охлаждающей жидкости можно определить благодаря прозрачным стенкам расширительного бачка. При холодном двигателе уровень охлаждающей жидкости должен находиться между метками MIN и MAX. При полностью прогревом двигателя уровень охлаждающей жидкости может быть выше метки MAX из-за теплового расширения.

Доливать охлаждающую жидкость следует только при холодном двигателе. При необходимости долить охлаждающую жидкость при полностью прогревом двигателя следует подождать 10 минут для остывания двигателя. Поверните крышку заливной горловины на четверть оборота для снижения давления в системе. Подождите некоторое время и только после этого снимайте крышку. Долейте охлаждающую жидкость, указанную в характеристике автомобиля.

 Охлаждающая жидкость ядовита и не должна использоваться для мытья рук или стирки. При добавлении охлаждающей жидкости старайтесь не расплескать ее. Если охлаждающая жидкость попала на открытые участки тела или в глаза, их следует промыть большим количеством воды и немедленно обратиться за медицинской помощью.

Использование охлаждающей жидкости правильной концентрации не только предотвратит ее замерзание зимой, но также обеспечит антикоррозионную защиту деталей двигателя. Современные двигатели работают при очень высокой температуре, поэтому во избежание коррозии деталей системы охлаждения двигателя следует использовать только соответствующую охлаждающую жидкость.

Необходимо применять охлаждающую жидкость в соответствии с рекомендациями компании Chery. Запрещается использовать водопроводную воду.

Сведения о емкости системы охлаждения приведены в главе «Характеристики автомобиля. Рекомендуемые эксплуатационные материалы».

### **ДОЛИВ ОХЛАЖДАЮЩЕЙ ЖИДКОСТИ**

1. Снимите крышку горловины расширительного бачка и долейте охлаждающую жидкость до метки MAX. Затем запустите двигатель и прогрейте его до температуры примерно 90°C. Закрывать крышку горловины расширительного бачка не нужно, поскольку из системы будет выделяться воздух, что приведет к снижению уровня жидкости в бачке.
2. Выключите двигатель, добавьте охлаждающую жидкость в расширительный бачок и повторите указанные выше действия до тех пор, пока уровень жидкости в бачке не перестанет снижаться.



Запрещается смешивать охлаждающие жидкости разных цветов и характеристик.

### **ПРОВЕРКА УРОВНЯ МАСЛА В КОРОБКЕ ПЕРЕДАЧ**

Проверка уровня масла в коробке передач проводится на сервисной станции авторизованного дилера Chery при проведении технического обслуживания вашего автомобиля.

## ПРОВЕРКА УРОВНЯ РАБОЧЕЙ ЖИДКОСТИ УСИЛИТЕЛЯ РУЛЕВОГО УПРАВЛЕНИЯ

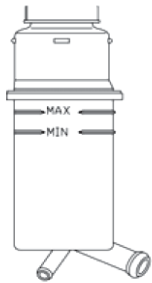

При холодном двигателе уровень рабочей жидкости усилителя рулевого управления должен находиться на метке MAX.

Если уровень снизился до метки MIN, то необходимо долить жидкость в соответствии с рекомендациями компании Chery.

## АККУМУЛЯТОРНАЯ БАТАРЕЯ

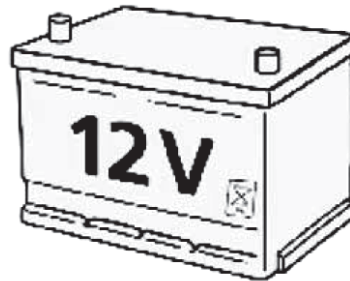

Ваш автомобиль оснащен необслуживаемой аккумуляторной батареей. Не рекомендуется использовать аккумуляторную батарею других типов. Параметры новой аккумуляторной батареи должны соответствовать параметрам заменяемой батареи. Для получения сведений о параметрах требуемой аккумуляторной батареи следует обратиться на сервисную станцию авторизованного дилера Chery.

## ГЕНЕРАТОР

Во время длительной эксплуатации автомобиля крепление проводов генератора может ослабеть. Для обеспечения нормальной работы генератора нужно в период гарантийного срока после пробега первых 20000 км проверять через каждые 10000 км затяжку крепления проводов генератора на сервисной станции авторизованного дилера Chery.

Момент затяжки:

	Контакт	Тип резьбы	Автомобиль (модель двигателя)	Момент затяжки
Генера- тор	Вывод В+	M8	серия SQR481, серия SQR484, серия SQR475, серия SQR480, серия SQR477, серия Mitsubishi	13±1
		M6	серия SQR372, серия SQR472, серия SQR473	8±1

## ОМЫВАТЕЛЬ ВЕТРОВОГО СТЕКЛА

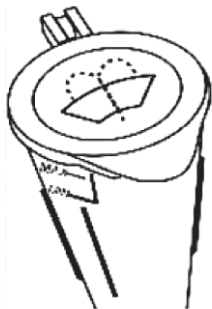

В систему омывателя ветрового стекла заливается специальная жидкость. После долива жидкости в бачок омывателя ветрового стекла нужно закрыть крышку горловины бачка.

## ЩЕТКИ ОЧИСТИТЕЛЯ ВЕТРОВОГО СТЕКЛА

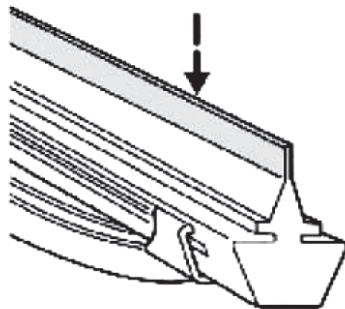

Проверьте состояние рабочей кромки щетки очистителя ветрового стекла, проведя по ней пальцами. Попадание масла, силиконовых составов и топлива на рабочую кромку щетки ухудшает качество очистки ветрового стекла. Для очистки щеток рекомендуется использовать жидкость для омывателя ветрового стекла.

## ЗАМЕНА ЩЕТОК ОЧИСТИТЕЛЯ ВЕТРОВОГО СТЕКЛА

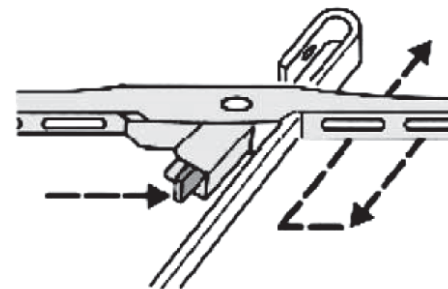

Поднимите рычаг очистителя ветрового стекла и поверните щетку под прямым углом к рычагу. Для снятия щетки нужно нажать фиксатор в направлении, показанном на иллюстрации, затем сдвинуть ее вдоль щетки в направлении, показанном на иллюстрации, и снять.

## ШИНЫ

Для обеспечения безопасности проверять давление воздуха следует на холодных шинах. Величина рекомендуемого давления воздуха в шинах приведена в главе «Характеристики автомобиля. Рекомендуемые эксплуатационные материалы».

Поддерживайте рекомендованное давление воздуха в шинах, особенно при движении с высокой скоростью и большой нагрузкой. Недостаточное давление воздуха в шинах ухудшает устойчивость, повышает сопротивление качению, ускоряет их износ, а также может привести к аварии.

Если вам необходимо преодолеть бордюрный камень, то двигаться нужно с небольшой скоростью и под углом к бордюрному камню, близким к прямому. Старайтесь избегать вертикальных препятствий и препятствий с острыми краями. При постановке автомобиля на стоянку не допускайте касания бордюрного камня боковиной шин.

Регулярно проверяйте поверхность шин на наличие порезов, посторонних предметов и неравномерного износа. Неравномерный износ может свидетельствовать о неправильных углах установки колес.

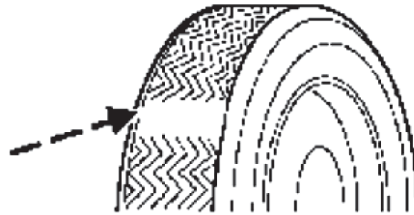

Величина остаточной глубины протектора устанавливается соответствующими законами и постановлениями. Внимание: если остаточная глубина протектора шины достигает величины 3 мм, на протекторе появляются зоны повышенного износа, которые указывают на значительное ухудшение свойств шины и снижение безопасности при движении, то эту шину следует заменить.



Изношенные шины следует утилизировать в соответствии с местным законодательством по охране окружающей среды. Замена зимних шин на летние должна производиться, как только это позволят дорожные условия. Это позволит уменьшить расход топлива и снизить уровень шума.



Регулярно проводите перестановку колес. Переставлять колеса рекомендуется через каждые 10000 км пробега. Для обеспечения равномерного износа, и соответственно, продления срока службы колес, рекомендуется производить их периодическую перестановку (лучше всего переставлять колеса через 10000 км пробега). Перестановку колес рекомендуется осуществлять в следующем порядке левое переднее колесо заменить на правое заднее, а правое переднее - на левое заднее.

### ЗАМЕНА ШИН

Шины, установленные на ваш автомобиль на заводе, специально подобраны для того, чтобы обеспечить наилучшие управляемость, комфорт и безопасность. Упомянутые выше сочетания шин и ободов колес применимы к колесам из стали и алюминиевого сплава. Для получения информации о применимости других шин и ободов колес следует обратиться на сервисную станцию авторизованного дилера Chery.

Следует строго выполнять требование об использовании рекомендуемых в Руководстве шин, либо обратиться на сервисную станцию авторизованного дилера Chery для выбора и установки шин.

Размер установленных на автомобиль шин влияет на показания спидометра. Если размер (диаметр) шин отличается от оригинальных, то спидометр не покажет действительную скорость движения автомобиля.



Использование неподходящих шин и ободов колес может привести к последствиям, на которые гарантийные обязательства не распространяются.



Если вы хотите установить нестандартные колеса или шины (например, колеса из легкого сплава или зимние шины), убедитесь в том, что они пригодны для установки на этот автомобиль, либо обратитесь на сервисную станцию авторизованного дилера Chery для консультации.



Рекомендуется проверить и отрегулировать углы установки всех четырех колес при проведении первого технического обслуживания автомобиля, а затем выполнять такую проверку и регулировку через каждые 20000 км пробега. (Это платная операция и компания Chery не будет нести расходы на ее проведение).

## ПРИВОДНОЙ РЕМЕНЬ

Приводной ремень является одной из наиболее нагруженных деталей автомобиля, поэтому он всегда должен быть в хорошем состоянии и соответствовать рабочим условиям.

При замене приводного ремня следует руководствоваться не только его размерами. Для безопасности следует устанавливать только оригинальный приводной ремень компании Chery. Такие приводные ремни имеются на сервисных станциях авторизованного дилера Chery.

### Внимание:



При эксплуатации автомобиля приводной ремень вытягивается. Если приводной ремень вытянулся на определенную длину, то его натяжение уменьшится, что может привести к повреждению автомобиля. Поэтому следует проверять натяжение ремня привода генератора через каждые 1000 км пробега.

### ОЧИСТКА ФАР

Во избежание повреждения пластиковых рассеивателей фар при их очистке не следует использовать абразивные чистящие составы или растворители. Не протирайте сухие поверхности рассеивателей фар и не пользуйтесь для этого предметами с острыми краями.

### ОЧИСТКА ЗАДНЕГО СТЕКЛА

При очистке заднего стекла следует пользоваться только мягкой тканью, чтобы не повредить нити обогревателя заднего стекла и антенну радиоприемника. Не пользуйтесь для этого предметами с острыми краями или растворителями.

### ЗАЩИТА ОТ КОРРОЗИИ ДНИЩА КУЗОВА

Антикоррозионная обработка выполнена для днища кузова вашего автомобиля. Следует регулярно проверять антикоррозионное покрытие днища кузова и при необходимости обращаться на сервисную станцию авторизованного дилера Chery для его восстановления.

### ОЧИСТКА КОЛЕС

В зависимости от интенсивности эксплуатации автомобиля очистку колес от продуктов износа фрикционных накладок следует проводить не реже одного раза в неделю с помощью специального очистителя или теплой воды и мягкой губки. Во избежание повреждения специально обработанной поверхности колес запрещается использование абразивных материалов.

### ПРЕДУПРЕЖДЕНИЕ

Для достижения наилучших результатов следует выполнять рекомендации по уходу за автомобилем.



## МЕЛКИЙ РЕМОНТ ЛАКОКРАСОЧНОГО ПОКРЫТИЯ КУЗОВА

Мелкий ремонт лакокрасочного покрытия кузова (сколы или небольшие царапины) следует проводить на сервисной станции авторизованного дилера Chery.

## ЗАЩИТА ЛАКОКРАСОЧНОГО ПОКРЫТИЯ КУЗОВА

Для сохранения хорошего внешнего вида автомобиля следует один или два раза в год обрабатывать кузов полировальным составом.



При полировке кузова следует избегать попадания полировального состава на пластмассовые детали автомобиля. В противном случае будет трудно удалить с них этот состав. Не следует обрабатывать кузов полировальным составом под действием прямых солнечных лучей.



Во избежание повреждения лакокрасочного покрытия следует немедленно удалять с кузова следы насекомых, птичий помет, смолу, битум и т.д.



Для очистки отделки из натуральной кожи следует использовать только специально предназначенные для этого средства.

### ОЧИСТКА РАДИАТОРА

Во время эксплуатации автомобиля лицевые поверхности радиатора и конденсора засоряются насекомыми, листьями и другими мелкими предметами. В результате этого ухудшается эффективность работы кондиционера и системы охлаждения двигателя, что приводит к снижению производительности кондиционера и перегреву двигателя. В этом случае требуется очистить радиатор и конденсор.

Рекомендуется ежегодно очищать лицевую поверхность радиатора. Очистку сердцевины радиатора от насекомых, мелких листьев и т.п. можно проводить струей воды или сжатого воздуха. Конденсор можно промывать спереди сквозь сердцевину радиатора.

Давление струи воды и воздуха не должно превышать 150 кПа. Если давление превысит 150 кПа, то радиатор и конденсор могут быть повреждены.



Сердцевина радиатора должна обладать хорошей теплоотдачей. Поэтому запрещается очищать поверхность сердцевины с помощью щетки. При повреждении этой поверхности теплоотдача радиатора уменьшается.

Запрещается направлять струю воды на горячий радиатор, что приведет к образованию горячего пара, который может вызвать ожог открытых участков тела. Использовать воду для очистки радиатора можно лишь при неработающем и остывшем двигателе.





# Глава 07 Характеристики автомобиля.

## Рекомендуемые эксплуатационные материалы

<b>Идентификационный номер автомобиля</b> .....	<b>07-159</b>	Охлаждающая жидкость .....	07-163
<b>Идентификационный номер автомобиля</b> .....	<b>07-160</b>	Жидкость для омывателя ветрового стекла .....	07-163
<b>Номер двигателя</b> .....	<b>07-160</b>	<b>Таблица «Заправочные емкости агрегатов и систем»</b> .....	<b>07-164</b>
<b>Идентификационная табличка автомобиля</b> ....	<b>07-160</b>	<b>Масса автомобиля</b> .....	<b>07-164</b>
<b>Топливо</b> .....	<b>07-160</b>	<b>Весовые параметры автомобиля</b> .....	<b>07-165</b>
Вместимость топливного бака.....	07-160	<b>Колеса и шины</b> .....	<b>07-166</b>
Неэтилированный бензин с октановым числом не менее 93 .....	07-161	Давление воздуха в шинах.....	07-166
<b>Моторное масло</b> .....	<b>07-161</b>	Давление воздуха (холодные шины) (кПа/бар) .....	07-166
Замена моторного масла .....	07-161	Рекомендации по измерению давления воздуха в шинах .....	07-166
Заливка моторного масла .....	07-162	Момент затяжки гаек крепления колес .....	07-166
Рабочие жидкости .....	07-162	Размер колес и шин .....	07-166
Масло для коробки передач .....	07-162	<b>Размеры автомобиля</b> .....	<b>07-168</b>
Рабочая жидкость для усилителя рулевого управления.....	07-162		
Тормозная жидкость.....	07-163		



## ИДЕНТИФИКАЦИОННЫЙ НОМЕР АВТОМОБИЛЯ

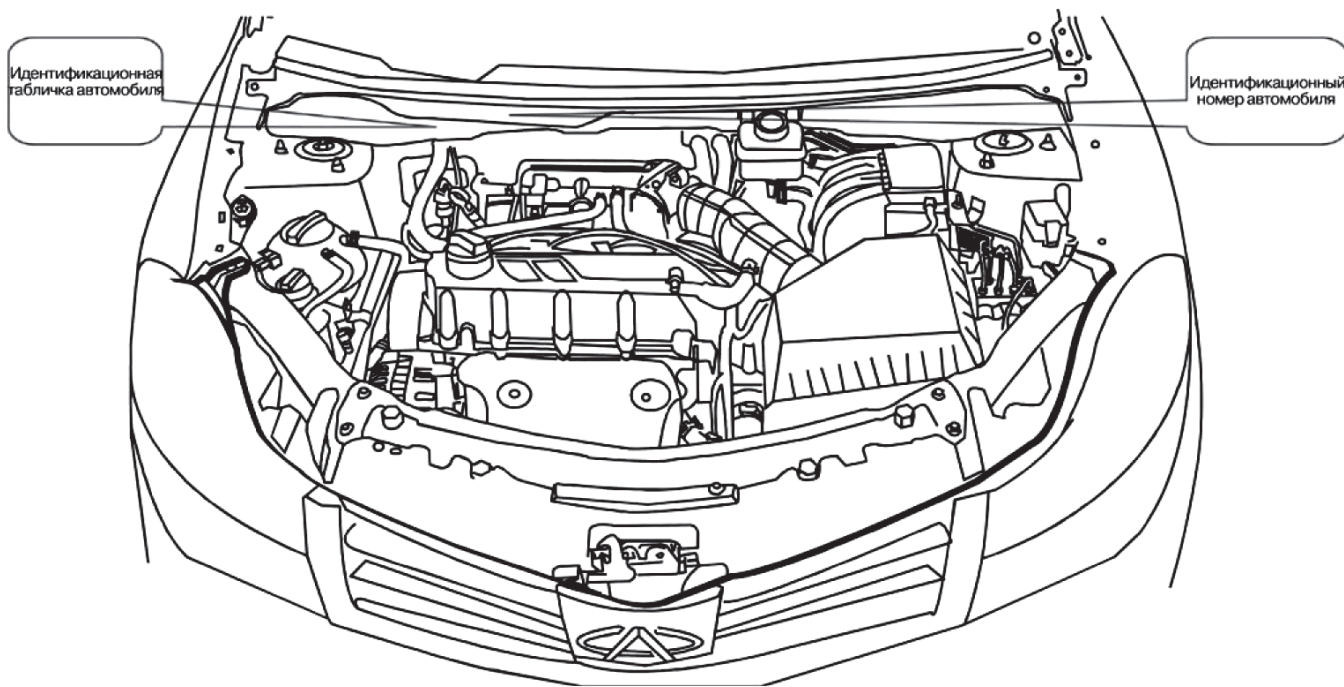

## ИДЕНТИФИКАЦИОННЫЙ НОМЕР АВТОМОБИЛЯ

Номер VIN автомобиля Chery Bonus/Very указан над вентиляционным коробом за моторным отсеком (как показано на иллюстрации).

## НОМЕР ДВИГАТЕЛЯ

Номер двигателя автомобиля Chery Bonus/Very указан на блоке цилиндров (как показано на иллюстрации).

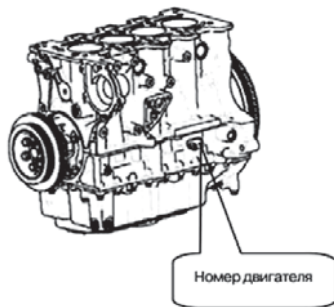

## ИДЕНТИФИКАЦИОННАЯ ТАБЛИЧКА АВТОМОБИЛЯ



Заводская идентификационная табличка автомобиля закреплена под идентификационным номером автомобиля.

## ТОПЛИВО

### Вместимость топливного бака

Объем топливного бака (бензиновый двигатель): 50 литров

Пользуйтесь только рекомендованным сортом топлива. Применение низкокачественного топлива может стать причиной выхода двигателя из строя.

Шипение при открывании крышки заливной горловины топливного бака не свидетельствует о каких-либо нарушениях



### Неэтилированный бензин с октановым числом не менее 92

Необходимо использовать неэтилированный бензин с октановым числом не менее 92. В противном случае двигатель получит повреждение, на которое гарантийные обязательства не распространяются.

Во избежание заправки бака этилированным топливом диаметр его заливной горловины уменьшен. Поэтому в горловину можно вставить только заправочный пистолет для неэтилированного бензина.

Для автомобиля с каталитическим нейтрализатором можно использовать только неэтилированный бензин.



Если по ошибке в топливный бак было залито даже небольшое количество этилированного бензина, то двигатель запускать не следует, поскольку содержащийся в таком бензине свинец нанесет неисправимое повреждение нейтрализатору. В таком положении следует немедленно обратиться на ближайшую сервисную станцию авторизованного дилера Chery.

### МОТОРНОЕ МАСЛО

#### Замена моторного масла

Для двигателя Вашего автомобиля рекомендованы моторные масла двух типов, согласно международной классификации маркируемые как:

SAE 5W-40 API SL или выше (SL, SM, SN и т.д.) - для круглогодичного использования;

SAE 10W-40 API SL или выше для использования при температуре воздуха выше -15°C



Запрещается использовать присадки к маслу или средства для восстановления рабочих поверхностей двигателя, которые не одобрены компанией Chery, поскольку в них нет необходимости, и они могут нанести двигателю повреждение, на которое гарантийные обязательства не распространяются.

### Заливка моторного масла

Сервисная станция авторизованного дилера Chery будет вести записи о замене моторного масла и применять только рекомендуемое масло. При заливке моторного масла его уровень не должен быть выше метки MAX.

Если вам нужны какие-либо советы или любая подробная информация, то компания Chery будет рада помочь вам.



Не используйте моторное масло, которое не отвечает приведенным выше требованиям и характеристикам. В противном случае двигатель может получить повреждение, на которое гарантийные обязательства не распространяются.

### РАБОЧИЕ ЖИДКОСТИ

Необходимо заменять эти рабочие жидкости в соответствии с требованиями регламента технического обслуживания.

### Масло для коробки передач

Для механической коробки переключения передач, Вашего автомобиля рекомендованы трансмиссионные масла, согласно международной классификации маркируемые как API GL-4 SAE 75W-90.

### Рабочая жидкость для усилителя рулевого управления

Для использования в гидравлической системе рулевого управления предназначены специальные жидкости, согласно международной классификации маркируемые как ATF Dexron III.

### Тормозная жидкость

Применяйте тормозную жидкость DOT 4. Уровень тормозной жидкости должен быть на уровне метки MAX бачка главного тормозного цилиндра. Используйте только ту тормозную жидкость, которая не содержит твердых парафинов.



При тяжелых условиях эксплуатации (например, буксировка прицепа, работа в горной местности) одновременно с заменой тормозных колодок нужно менять и тормозную жидкость. Убедитесь, что жидкость, предназначенная для заливки, чистая. При попадании загрязнений в тормозную жидкость может произойти отказ тормозной системы.

### Охлаждающая жидкость

Используйте только охлаждающую жидкость, которая соответствует требованиям компании Chery. Такая охлаждающая жидкость имеется на сервисных станциях авторизованного дилера Chery.

### Жидкость для омывателя ветрового стекла

Используйте жидкость для омывателя стёкол безвредную для окружающей среды и нейтральную к лакокрасочному покрытию Вашего автомобиля. Внимательно читайте описание на упаковке жидкости. Выбирайте жидкость соответствующую температурой окружающего воздуха.



Запрещается использовать систему сбора бытового мусора для утилизации пустых или заполненных отработавшими рабочими жидкостями емкостей. Для этого следует обращаться к услугам официально разрешенных пунктов сбора и утилизации.

## ТАБЛИЦА «ЗАПРАВОЧНЫЕ ЕМКОСТИ АГРЕГАТОВ И СИСТЕМ»

Заправочная емкость (л)	
Система смазки двигателя (включая масляный фильтр)	3,9 л
Коробка передач	(2,0±0,2) л
Рабочая жидкость усилителя рулевого управления	Метка MAX
Система охлаждения двигателя	7 л
Жидкость омывателя ветрового стекла	Метка MAX 3 л
Топливный бак	50 л
Тормозная жидкость	Метка MAX

## МАССА АВТОМОБИЛЯ

Снаряженной массой автомобиля является масса автомобиля, подготовленного к движению, т.е. с заправленными системами охлаждения и смазки двигателя, заполненным на 90% топливным баком, комплектом инструментов, запасным колесом.

Полезная нагрузка автомобиля определяется как разница между его полной и снаряженной массами.

Устанавливаемые по заказу детали и оборудование приводят к уменьшению полезной нагрузки автомобиля.



Пожалуйста, соблюдайте требования к величине полезной нагрузки, приведенные в Руководстве. Запрещается превышать допустимую величину полезной нагрузки, что может привести к ухудшению эффективности работы тормозной системы и, как следствие, стать причиной столкновения.

## Весовые параметры автомобиля

Параметр / Модель		SQR7150A137
Снаряженная масса автомобиля	(кг)	1200
Распределение снаряженной массы автомобиля	Передние колеса (кг)	747
	Задние колеса (кг)	453
Максимально допустимая полезная нагрузка (включая пассажиров)	(кг)	375
Полная масса автомобиля	(кг)	1575
Распределение полной массы автомобиля	Передние колеса (кг)	852
	Задние колеса (кг)	723
Максимально допустимая нагрузка на колеса	Передние колеса (кг)	875
	Задние колеса (кг)	745
Число пассажиров (включая водителя)	(человек)	5

## КОЛЕСА И ШИНЫ

### Давление воздуха в шинах

Проверяйте давление воздуха при холодных шинах перед началом поездки (в том числе у запасного колеса).

### Давление воздуха (холодные шины) (кПа/бар)

Параметр		Давление воздуха в шинах	Запасное колесо
Передние колеса	195/55 85V 185/65 82H 185/60 84H	220/2,2 (без нагрузки)	250/2,5
Задние колеса	195/55 85V 185/65 82H 185/60 84H	200/2,0 (без нагрузки)	

### Рекомендации по измерению давления воздуха в шинах

- Проверять давление воздуха в шинах нужно не реже одного раза в месяц. Особенно важно соблюдать величину давления воздуха при движении с высокой скоростью.

- Приведенные в таблице величины давления воздуха указаны для холодных шин. После нагрева шин давление воздуха в них немного увеличивается, но принудительно снижать его запрещается.
- При использовании зимних шин давление воздуха в них следует увеличить на 20 кПа по сравнению с указанным в таблице.
- Величина рекомендованного давления воздуха в шинах приведена также на специальной табличке, укрепленной на средней стойке в проеме двери водителя.

### Момент затяжки гаек крепления колес

Момент затяжки гаек крепления колес составляет 110±10 Н·м.

### Размер колес и шин

Шины	Колеса
195/55 85V 185/65 82H 185/60 84H	6JX15

## ХАРАКТЕРИСТИКИ АВТОМОБИЛЯ. РЕКОМЕНДУЕМЫЕ ЭКСПЛУАТАЦИОННЫЕ МАТЕРИАЛЫ – 167

Характеристика двигателя	
Модель	SQR477F
Тип	Вертикальный, рядный 4-тактный, 4-цилиндровый, жидкостного охлаждения, один верхний распредвал
Диаметр цилиндра (мм)	77,4
Ход поршня (мм)	79,52
Рабочий объем (куб. см)	1497
Степень сжатия	10,5
Максимальная мощность (кВт)	80
Частота вращения коленчатого вала при максимальной мощности (об/мин)	6000
Максимальный крутящий момент (Н·м)	140
Частота вращения коленчатого вала при максимальном крутящем моменте (об/мин)	4500
Минимальный удельный расход топлива (г/кВт·ч)	260

## РАЗМЕРЫ АВТОМОБИЛЯ

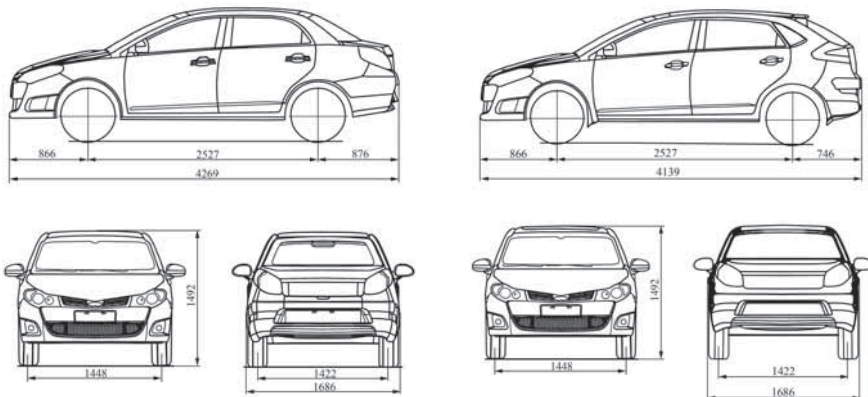

Параметр		Единицы измерения (мм)
Модель шин		195/55 185/55 185/60
Габаритные размеры (мм)	Длина	4269/4139 (Very)
	Ширина	1686
	Высота	1492
Колесная база (мм)		2527
Колея	Передние колеса	1448
	Задние колеса	1422
Подвеска	Передняя подвеска	866
	Задняя подвеска	876/746 (Very)



# РУКОВОДСТВО ПО ЭКСПЛУАТАЦИИ АВТОМОБИЛЯ CHERY Bonus / Very (A13)

Копирование, перепечатка и тиражирование запрещено. ЗАО "ЧЕРИ АВТОМОБИЛИ РУС", май 2014 г.  
Горячая линия 8-800-555-999-8 (звонок по России бесплатный) 125445, Россия, Москва, ул. Беломорская, д. 40, стр. 3

[www.chery.ru](http://www.chery.ru)

